

EFX-LE II

Audio Controller

OWNER'S MANUAL

Version 1.0x

Musicom 
Preserving Your Tone, Pure and Dynamic

Table of Contents

1. INTRODUCTION	3
1.1 Main Features	3
1.2 Specifications	4
1.3 Block Diagram	4
1.4 Front Panel	5
1.5 Rear Panel	6
2. BASIC OPERATION	7
2.1 Initial Power Up	7
2.2 Page 1	7
2.3 Page 2	8
2.4 Page 3	8
2.5 Page 4	8
3. SONG/SET MODE	9
3.1 SONG mode	9
3.2 SET mode	9
4. SETUP MODE	10
4.1 PRESET Menu	10
4.1.1 MIDI / Volume	10
4.1.2 Routing	13
4.2 SONGS/SET Menu	16
4.2.1 Edit Songs	16
4.2.2 Edit Sets	16
4.3 SWITCHES Menu	17
4.3.1 Assign as Preset Switch	18
4.3.2 Assign as IA Switch	19
4.3.3 Assign as Tap-Tempo Switch	21
4.3.4 Assign as Page+/Mute or Page-/Mute Switch	22
4.3.5 Assign as Page+/Save or Page-/Save Switch	22
4.3.6 Assign as Bank Up or Bank Down Switch	22
4.3.7 Assign as Volume.A+/- or Volume.B+/- Switch	23
4.3.8 Assign as BPM+ or BPM- Switch	23
4.4 TITLES Menu	24
4.4.1 Preset Title	24
4.4.2 Song Title	24
4.4.3 Sset Title	25
4.4.4 Page Title	25
4.4.5 Switch Titles	26
4.5 GLOBAL Menu	27
4.5.1 MIDI	27
4.5.2 Audio	28
4.5.3 Others	30
4.6 UTILITY Menu	31
4.6.1 Preset Copy	31
4.6.2 Song / Set / Switch Copy	31
4.6.3 Data Dump/Load	32
4.6.4 Factory Reset	32
5. CABLES	33
5.1 XPDL	33
5.2 Function Switches	33
6. MIDI IN SPECIFICATION	34
6.1 Preset Changes	34
6.2 Individual IA Switch Controls	34
7. CONNECTION EXAMPLES	35

1. INTRODUCTION

EFX-LE II 오디오 컨트롤러를 구입해주셔서 감사합니다.

EFX-LE II 오디오 컨트롤러는 페달보드 기반의 컴팩트하고, 사용하기 쉬운 풋 컨트롤러와 스위처 일체형의 기기입니다. 프로그램이 가능한 6개의 Audio Loop, 1개의 Volume Loop와 2개의 Function Switch를 내장하고 있으며, 외부 미디기기로 MIDI신호를 전송하거나, 외부 MIDI 기기로부터 MIDI 신호를 수신할 수 있습니다.

EFX-LE II 오디오 컨트롤러는 640개의 Preset (Bank당 4개, 총 160 Bank)와 모든 Bank에 공통으로 적용되는 1개의 Global Preset, 총 641개의 Preset을 저장할 수 있습니다.

Preset을 변경할 때 최대 12개의 MIDI 명령(PC, CC, Note)을 전송할 수 있으며, Page에 할당된 스위치를 누를 때 최대 4개의 MIDI 명령(PC, CC, Note)을 전송할 수 있습니다. 또한 MIDI Control Change Value 값을 연속적으로 전송하기 위한 XPDL 입력을 가지고 있습니다.

EFX-LE II의 오디오 루프는 순서변경 및 병렬 연결이 가능합니다. 두 개의 믹서/볼륨컨트롤 회로를 통해 각 프리셋마다 볼륨값을 설정하여 저장 가능합니다.

EFX-LE II 오디오 컨트롤러는 스테레오 출력을 위한 두 개의 OUTPUT(OUT L, OUT R)을 가집니다. 모노 신호일 경우 A/B/Y 출력이 가능합니다.

EFX-LE II 오디오 컨트롤러는 2개의 저잡음, 고품질 Buffer를 내장하고 있으며, 각각의 Buffer는 Preset 마다 켜거나 꺼지도록 설정을 할 수 있습니다.

1.1 Main Features

- 7개의 오디오 루프. 4개의 모노 루프, 2개의 스테레오 루프, 1개의 볼륨 루프. Volume Loop의 경우도, 일반 Loop처럼 Preset 마다 켜거나 끌 수 있습니다.
- 2개의 Stereo Loop는 TRS Jack을 사용합니다.
- Preset 마다 루프의 순서를 바꿀 수 있습니다.
- Input Buffer와 위치 변경이 가능한 Movable Buffer, 총 2개의 Buffer가 있습니다. Movable Buffer는 시그널 순서의 어느 곳에든 위치시킬 수 있습니다. 각각의 Buffer는 Preset 마다 켜거나 끌 수 있습니다.
- 2개의 내장 Mixer/Volume-Controller를 가지고 있습니다. 이를 통해 Preset 전환시 잔향을 남기는 Carry Over 기능을 구현할 수 있으며, 각 프리셋마다 볼륨값을 설정하여 저장할 수 있습니다.
- 1개의 TRS Jack으로 2개의 Function Switch를 가집니다. Function Switch는 앰프 채널 변경 등에 사용됩니다.
- Bank당 4개 x 160 Bank = 640개의 Preset과 더불어 1개의 Global Preset을 가집니다.
- 사용자의 기호에 따라 스위치 기능을 편집할 수 있습니다.
- 최대 480개의 Song을 만들 수 있습니다.
- 48개의 Song으로 이루어진 Set을 60개까지 만들 수 있습니다.
- Popping Noise를 현저하게 줄일 수 있는 Click-Less 기능을 가집니다.
- Ground Hum 또는 위상 문제를 해결하도록 ISO-OUT Jack을 가집니다.
- Preset을 변경할 때 최대 12개의 MIDI 명령(PC, CC, Note)을 전송할 수 있습니다. Page에 할당된 스위치를 누르면 최대 4개의 MIDI 명령(PC, CC, Note)을 전송할 수 있습니다.
- BPM에 따라 MIDI Timing Clock을 전송할 수 있습니다. 이 BPM은 Function Switch1/2와 연동할 수 있으며, 이는 외부 Tap-Tempo Input을 가지는 외부기와 연결이 가능합니다. BPM은 각각 Preset 과 Song 에 저장될 수 있습니다.
- Preset, Song, Set, Switch를 복사할 수 있습니다.
- 2 라인 x 16 문자를 표시하는 LCD 표시창을 통해 여러 정보를 표시할 수 있습니다.

1.2 Specifications

- Buffer Input Impedance 1 M Ω
- Buffer Output Impedance 100 Ω
- Mixer/Volume-Controller Input Impedance..... 44 k Ω
- Mixer/Volume-Controller Output Impedance.... 100 Ω
- Nominal Audio Signal Level -10 dBu
- Maximum Audio Signal Level +18 dBu
- Current Draw 200 mA (DC9V Center Negative)
- Dimensions 320 mm(W) x 96 mm(D) x 68 mm(H)
12.6 inches(W) x 3.8 inches(D) x 2.7 inches(H)
- Weight 1,090 g / 2.4 lbs

1.3 Block Diagram

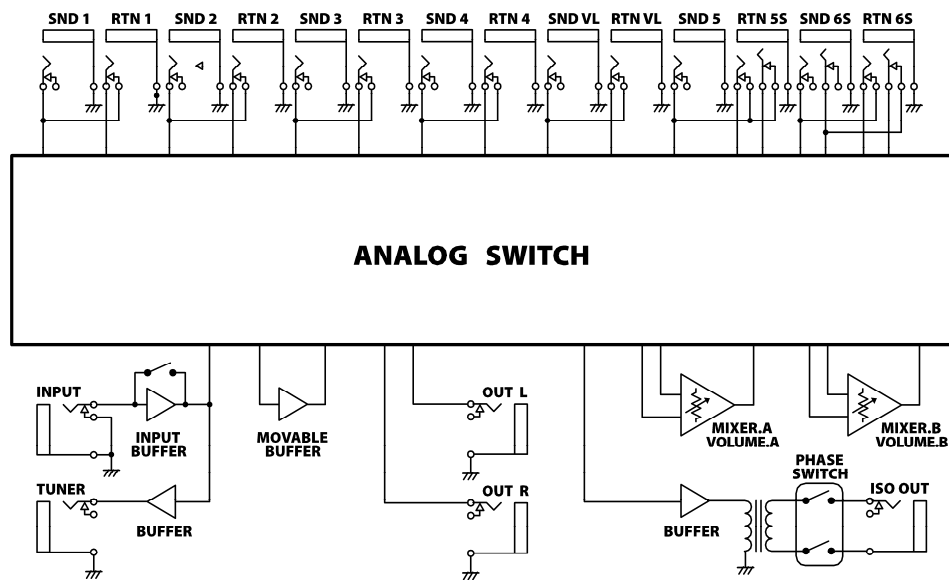

1.4 Front Panel

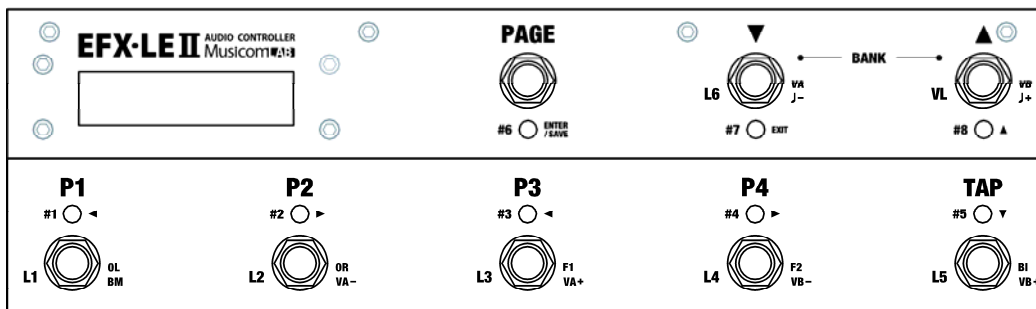

P1 ~ P4 Switch

Page 1에서는 이 switch들은 해당 Preset을 호출하는데 사용됩니다. 다른 Page에서는 각 switch에 할당된 Loop, Function Switch, Output 그리고 Buffer 등을 켜거나 끌 수 있습니다.

TAP Switch

TAP switch를 누르면 변경된 **Global.BPM** Tempo가 **MIDI Time Clock(MTC)** 또는 Function Switches(**F1/F2**)를 통해 외부기기로 전달됩니다.

변경된 **Global.BPM**은 현재의 bank 또는 song에서 계속 유지됩니다. 다시말해, 현재 bank 또는 song에 저장된 **Preset.BPM**은 무시됩니다.

EFX-LE II에 전원이 공급되면, 초기 **Global.BPM**은 **120**입니다.

PAGE Switch

이 switch를 누르면, 다른 Page로 이동합니다.

Page 1에서는, 이 switch를 1초 동안 누르고 있으면, **MUTE** 기능이 실행 또는 취소됩니다.

다른 Page에서는, 이 switch를 1초동안 누르고 있으면, 변경된 **IA On/Off** 조합이 저장되고 **Page 1**으로 이동합니다.

초기 세팅은 네 개 Page로 설정되어 있으며, 사용자의 기호에 따라 최대 6개 Page까지 사용할 수 있습니다.

BANK▲ & BANK▼ Switch

EFX-LE II는 Bank 당 4개의 Preset, 총 160 Bank를 가집니다. 이 switch를 사용하여 Bank를 이동할 수 있습니다.

짧게 누르면, 하나의 Bank가 증가/감소하고, 누르고 있으면 계속해서 Bank가 증가/감소합니다.

BANK▲ switch를 누르고 있는 상태에서 **BANK▼** switch를 누르면, Bank가 10 증가합니다.

BANK▼ switch를 누르고 있는 상태에서 **BANK▲** switch를 누르면, Bank가 10 감소합니다.

LCD Display

```

a b c d e f g h i j k l m n o p
1 B001 Preset 001
2 1.1 123456ABLR12
  
```

- Line 1 - a ~ d : Bank Number를 표시합니다.
- Line 1 - e ~ p : 현재 Preset의 Title을 표시합니다.
- Line 2 - a : 현재 Bank 내의 Preset Number를 표시합니다.
- Line 2 - c : 현재 Preset 내의 Page Number를 표시합니다.
- Line 2 - e ~ j : 현재 켜져있는 Loop를 표시합니다.
- Line 2 - k, l : 현재 출력되고 있는 Output을 표시합니다.
- Line 2 - m, n : 현재 켜져있는 Volume Controller를 표시합니다.
- Line 2 - o, p : 현재 켜져있는 Function Switch를 표시합니다.

1.5 Rear Panel

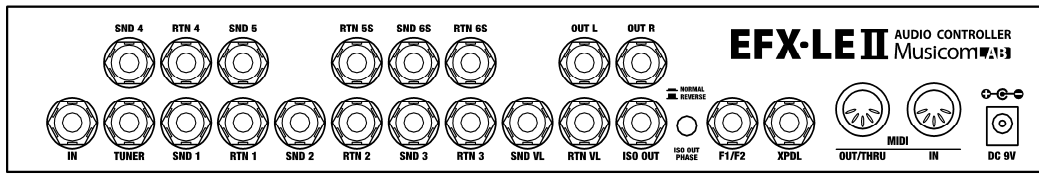

IN Jack

기타가 연결되는 메인 **Input** Jack 입니다..

SND 1-4, RTN 1-4 Jacks

Mono-Send, Mono-Return Audio Loop를 구성합니다. 기타 시그널은 **SND 1~4** Jack을 통해 이펙트 페달에 보내지고, **RTN 1~4** Jack을 통해 이펙트 페달로부터 받게 됩니다. 따라서 **SND 1~4** Jack은 이펙트 페달의 Input에 연결되고, **RTN 1~4** Jack은 이펙트 페달의 Output에 연결됩니다

SND 5, RTN 5S Jacks

Mono-Send, Stereo-Return Audio Loop를 구성합니다. **RTN 5S** Jack은 TRS 커넥터를 사용해 Stereo로 사용하게 됩니다. 이펙트 체인의 마지막이 Stereo-Send 또는 Stereo-Output일 경우 **RTN 5S** Jack으로부터 Stereo 입력을 받게 됩니다. 반면, 이펙트 체인의 마지막이 Mono-Send일 경우 **RTN 5S** Jack은 TIP 시그널만 다음 Loop 또는 Output으로 출력하게 됩니다.

SND 6S, RTN 6S Jacks

Stereo-Send, Stereo-Return Audio Loop를 구성합니다. 이 잭들은 TRS 커넥터를 사용해 Stereo로 사용하게 됩니다. 이펙트 체인의 마지막이 Stereo-Send 또는 Stereo-Output일 경우 **RTN 6S** Jack으로부터 Stereo 입력을 받게 됩니다. 반면, 이펙트 체인의 마지막이 Mono-Send일 경우 **RTN 6S** Jack은 TIP 시그널만 다음 Loop 또는 Output으로 출력하게 됩니다.

SND VL, RTN VL Jacks

볼륨 페달을 연결하기 위한 Audio Loop입니다. 또한 Pre-Amp 연결 또는 4CM 용도로도 사용될 수 있습니다.

OUT L, OUT R Jacks

앰프에 연결되는 **Output** Jack 입니다. **OUT-L** 과 **OUT-R** 은 각각 독립적으로 On/Off가 가능하며, 페달 체인의 마지막이 Mono Loop일 경우 **OUT-R** 시그널은 **OUT-L** 과 같은 신호가 출력됩니다.

TUNER Jack

외부 튜너의 Input에 연결되는 Jack입니다.

F1/F2 Jack

앰프의 채널 등을 컨트롤 할 수 있는 Jack입니다. 스위칭 방식은 Latched 또는 Momentary를 지원합니다.

F1/F2 : Tip -> F1 Ring -> F2

XPDL Jack

외부 익스프레션 페달 또는 Foot-switch가 TRS 케이블을 통해 연결되는 Jack입니다. TRS 케이블은 EFX-LE II에 전원을 공급하기 전에 연결되어야 합니다. 연결되는 케이블은 매뉴얼 33 페이지 5.1 **XPDL** 을 참조하세요.

ISO OUT Jack and ISO PHASE Switch

시그널이 **ISO OUT** Jack 으로 출력되기 전에 Isolation Transformer를 거치게 됩니다. 4CM 혹은 스테레오 앰프 세팅에서 발생할 수 있는 Ground Hum Noise를 없앨 수 있습니다. 또한 **ISO OUT PHASE** 스위치를 통해 **ISO OUT** 시그널의 위상을 반전시킬 수 있습니다. **ISO OUT** Jack으로 출력될 신호를 선택하려면 매뉴얼 29 페이지 **ISO-OUT SOURCE** 를 참조하세요

MIDI IN, MIDI OUT/THRU Connector

MIDI IN 커넥터는 외부 MIDI 기기로부터 MIDI 시그널을 받아들입니다. **MIDI OUT/THRU** 커넥터는 **MIDI IN** 커넥터로부터 입력된 MIDI 시그널을 전송하거나, EFX-LE II에서 보내고자 하는 MIDI 명령을 전송합니다.

DC9V Power Connector

이 잭을 EFX-LE II의 메인 파워 커넥터입니다. EFX-LE II에 **DC9V, 200mA** 의 전원을 공급해야 합니다. 극성은 **Center Negative** 입니다.

2. BASIC OPERATION

2.1 Initial Power Up

```

a b c d e f g h i j k l m n o p
1 SN:xxxxxxx Ux.xx
2 Power Check:....

```

- Line 1 - d ~ j : EFX-LE II의 Serial Number를 표시합니다.
- Line 1 - m ~ p : EFX-LE II의 Firmware Version을 표시합니다.
- Line 2 - m ~ p : 초기 전원 테스트 결과를 표시합니다.
OK : 입력 전압이 8.2V~9.8V일 때.
Low : 입력 전압이 8.2V 보다 낮을 때.
High : 입력 전압이 9.8V 보다 높을 때.

EFX-LE II 에는 **DC9V, 200mA** 전원을 공급해야 합니다.

EFX-LE II 에 전원이 공급되면, LCD 창에 기기의 Serial Number, Firmware Version, 전원 테스트 결과가 표시됩니다. 이후, **Bank 01**(또는 **Song 01**)의 첫 번째 Preset이 선택됩니다.

2.2 Page 1

```

a b c d e f g h i j k l m n o p
1 B001 Preset 001
2 1.1 .....LR..

```

- Line 1 - b ~ d : Bank Number를 표시합니다.
- Line 1 - e ~ p : 현재 Preset의 Title을 표시합니다.
- Line 2 - a : 현재 Bank 내의 Preset Number를 표시합니다.
- Line 2 - c : 현재 Preset 내의 Page Number를 표시합니다.
- Line 2 - e ~ p : 현재 켜져있는 IA Switch를 표시합니다.

EFX-LE II는 640개의 Preset(160 Bank X 4 Preset) 과 1개의 Global Preset을 가집니다. EFX-LE II에 전원이 공급되면, Bank 01의 첫 번째 Preset이 선택됩니다.

BANK▲ 또는 **BANK▼** switch를 눌러 원하는 Bank를 선택한 뒤, 네 개의 preset switch (**P1 - P4**) 중 한 개의 switch를 눌러 원하는 preset을 선택합니다.

- ① **BANK▲** 또는 **BANK▼** switch를 통해 160개의 Bank 중 원하는 Bank를 선택합니다.
- ② LCD 창의 Bank number가 깜빡이고, **P1 ~ P4** switch 위 LED는 모두 꺼집니다.
- ③ **P1 ~ P4** switch를 눌러 원하는 Preset를 선택합니다.
- ④ LCD 창의 Bank number가 깜빡임을 멈추고 선택된 preset의 Preset title이 표시됩니다.
 선택된 Preset switch 위의 LED가 켜집니다.

예를 들어 3번 Bank의 두 번째 preset을 선택하고 싶다면, **BANK▲** 또는 **BANK▼** switch를 LCD 창의 Bank Number가 **003**이 될 때까지 누르고, **P2** switch를 누릅니다.

GLOBAL PRESET은 이미 선택되어진 preset switch를 한번 더 누름으로써 선택됩니다. **Global Preset**은 모든 Bank에서 공통이며, **Global Preset**이 선택되면, preset switch 위의 LED가 꺼집니다.

Global Preset의 사용 여부는 메뉴얼 30 페이지 **PST 2nd PRESS**을 참조하세요.

SW #1	SW #2	SW #3	SW #4	SW #5	SW #6	SW #7	SW #8
Preset 1	Preset 2	Preset 3	Preset 4	Tap Tempo(*)	Page Up /Mute(**)	Bank Down	Bank Up

* **TAP** switch를 누르면 변경된 **Global.BPM**은 현재의 bank 또는 song에서 계속 유지됩니다. 다시말해, 현재 bank 또는 song에 저장된 **Preset.BPM**은 무시됩니다.

** **#6** switch를 1초간 누르면, **MUTE** 기능이 실행/취소됩니다.

MUTE 기능을 취소하기 위해서는 **#6** switch를 1초간 누르거나 **P1 ~ P4** 중 하나의 switch를 누릅니다.

2.3 Page 2

이 page에서는 각각의 Audio Loop를 On/Off 할 수 있습니다. **Page 2**로 이동하기 위해서는 **Page 1**에서 **PAGE** switch를 누릅니다. Switch 왼쪽의 **L1 ~ VL**은 이 page에서 switch에 할당된 Audio Loop를 표시합니다.

아래표는 **Page 2**의 switch에 할당된 기능들입니다.

SW #1	SW #2	SW #3	SW #4	SW #5	SW #6	SW #7	SW #8
Loop 1	Loop 2	Loop 3	Loop 4	Loop 5	Page Up /Save(*)	Loop 6	Volume Loop

* **#6** switch를 1초간 누르면, 변경된 **IA On/Off** 조합이 저장되고 **Page 1**로 이동합니다.

반면, **#6** switch를 짧게 누르면, **Page 3**으로 이동합니다.

IA On/Off 조합이 변경되면, LCD 창의 Preset number가 깜빡입니다.

2.4 Page 3

이 page에서는 각각의 Function Switch, Output, Volume Controller 그리고 Input Buffer를 On/Off 할 수 있습니다. **Page 3**로 이동하기 위해서는 **Page 2**에서 **PAGE** switch를 누릅니다. Switch 오른쪽 첫번째의 **OL ~ VB**는 이 page에서 스위치에 할당된 IA switch 기능을 표시합니다.

아래표는 **Page 3**의 switch에 할당된 기능들입니다.

SW #1	SW #2	SW #3	SW #4	SW #5	SW #6	SW #7	SW #8
Output Left	Output Right	Function Switch 1	Function Switch 2	Input Buffer	Page Up /Save(*)	Volume A (**)	Volume B (**)

* **#6** switch를 1초간 누르면, 변경된 **IA On/Off** 조합이 저장되고 **Page 1**로 이동합니다.

반면, **#6** switch를 짧게 누르면, **Page 4**로 이동합니다.

** **Volume A/B** 가 병렬연결이나 Carry over기능으로 사용될 경우 On/Off 할 수 없습니다.

IA On/Off 조합이 변경되면, LCD 창의 Preset number가 깜빡입니다.

2.5 Page 4

이 page에서는 각각의 Movable Buffer On/Off, **Preset.BPM** 증가/감소, **Volume.A/B** 증가/감소를 설정할 수 있습니다. **Page 4**로 이동하기 위해서는 **Page 3**에서 **PAGE** switch를 누릅니다. Switch 오른쪽 두번째의 라벨은 이 page에서 스위치에 할당된 switch 기능을 표시합니다.

아래표는 **Page 4**의 switch에 할당된 기능들입니다.

SW #1	SW #2	SW #3	SW #4	SW #5	SW #6	SW #7	SW #8
Movable Buffer	Decrease Volume A	Increase Volume A	Decrease Volume B	Increase Volume B	Page Up /Save(*)	Decrease Preset BPM	Increase Preset BPM

* **#6** switch를 1초간 누르면, 변경된 **IA On/Off** 조합이 저장되고 **Page 1**로 이동합니다.

반면, **#6** switch를 짧게 누르면, **Page 1**으로 이동합니다.

IA On/Off 조합이 변경되면, LCD 창의 Preset number가 깜빡입니다.

3. SONG / SET Mode

Song mode는 EFX-LE II의 480개의 song으로 동작합니다. 하나의 song은 4개의 프리셋으로 구성되며, 사용자가 필요에 따라 EFX-LE II의 640개 프리셋 중 임의의 4개 프리셋을 선택하여 만들어집니다.

Set mode는 48개의 song으로 동작합니다. 사용자가 필요에 따라 EFX-LE II의 480개 song 중 임의의 48개의 song을 선택하여 만들어집니다. EFX-LE II는 이러한 set을 60개까지 만들 수 있습니다(SET01 ~ SET60).

PRESET, SONG, SET mode의 전환은 매뉴얼 30 페이지 **Operate Mode**를 참조하세요.

3.1 SONG mode

	a	b	c	d	e	f	g	h	i	j	k	l	m	n	o	p	
1	S	0	0	1	S	o	n	g	0	0	1						
2	1	.	1LR..													

- Line 1 - b ~ d : Song Number를 표시합니다.
- Line 1 - e ~ p : 현재 Song의 Title을 표시합니다.
- Line 2 - a : 현재 Song 내의 Preset Number를 표시합니다.
- Line 2 - c : 현재 Preset 내의 Page Number를 표시합니다.
- Line 2 - e ~ p : 현재 켜져있는 IA Switch를 표시합니다.

- ① **BANK▲** 또는 **BANK▼** switch를 통해 480개의 song 중 원하는 song을 선택합니다.
- ② LCD 창의 Song number가 깜빡이고, Song title이 표시됩니다..
P1 ~ P4 switch 위 LED는 모두 꺼집니다.
- ③ **P1 ~ P4** switch를 눌러 원하는 preset를 선택합니다.
- ④ LCD 창의 Song number가 깜빡임을 멈추고 선택된 preset의 Preset title이 약 2초간 표시되고 그 후에는 Song title이 표시됩니다. 선택된 preset switch 위 LED가 켜집니다.

3.2 SET mode

	a	b	c	d	e	f	g	h	i	j	k	l	m	n	o	p
1	S	0	1	S	o	n	g	0	0	1						
2	1	.	1LR..												

- Line 1 - b, c : Song Number를 표시합니다.
- Line 1 - e ~ p : 현재 Song의 Title을 표시합니다.
- Line 2 - a : 현재 Song 내의 Preset Number를 표시합니다.
- Line 2 - c : 현재 Preset 내의 Page Number를 표시합니다.
- Line 2 - e ~ p : 현재 켜져있는 IA Switch를 표시합니다.

- ① **BANK▲** 또는 **BANK▼** switch를 통해 48개의 song 중 원하는 song을 선택합니다.
- ② LCD 창의 Song number가 깜빡이고, Song title이 표시됩니다..
P1 ~ P4 switch 위 LED는 모두 꺼집니다.
- ③ **P1 ~ P4** switch를 눌러 원하는 preset를 선택합니다.
- ④ LCD 창의 Song number가 깜빡임을 멈추고 선택된 preset의 Preset title이 약 2초간 표시되고 그 후에는 Song title이 표시됩니다. 선택된 preset switch 위의 LED가 켜집니다.

4. SETUP MODE

SETUP로 전환하기 위해서 **Page 1**에서 **#6(PAGE)**와 **#8(BNAK UP)** switch를 동시에 누릅니다. LCD 창은 아래와 같이 표시됩니다.

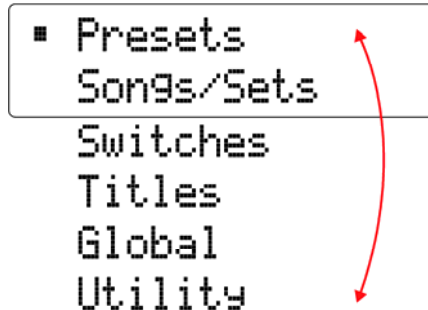

SW #5 & SW #8	깜빡이는 메뉴가 이동합니다.
SW #6	선택된 메뉴로 들어갑니다.
SW #7	Setup mode를 빠져나갑니다.

4.1 PRESETS MENU

Presets은 두 개의 하위 메뉴로 구성됩니다. (**MIDI/Volume, Routing**).

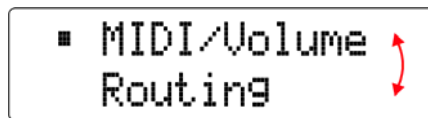

SW #5 & SW #8	깜빡이는 메뉴가 이동합니다.
SW #6	선택된 메뉴로 들어갑니다.
SW #7	Setup 메뉴로 돌아갑니다.

4.1.1 MIDI / VOLUME

MIDI/Volume을 통해 preset 변경할 때 전송하는 12개의 MIDI 명령(PC, CC and Note), **Preset.BPM**, 두 개의 **Volume** 값, 그리고 **XPDL**의 파라미터 값을 설정할 수 있습니다.

Editing MIDI.01 ~ MIDI.12

```

a b c d e f g h i j k l m n o p
1 PST.001 MIDI.01
2 = PC C:01 #:001*
    
```

- Line 1 - e ~ g : Preset number를 표시합니다. (**001~640, GLB**)
- Line 1 - o, p : MIDI message number를 표시합니다. (**01~12**)
- Line 2 - b ~ e : MIDI 명령 종류를 표시합니다. (**None, PC, CC, NT**)
None : No MIDI **PC** : MIDI Program Change
CC : MIDI Control Change **NT** : MIDI Note On
- Line 2 - h, i : Program Change channel을 표시합니다. (**01~16**)
- Line 2 - m ~ o : Program Change number를 표시합니다. (**001~128**)
- Line 2 - p : 편집 가능한 다음 페이지가 있음을 표시합니다.

```

a b c d e f g h i j k l m n o p
1 PST.001 MIDI.01
2 * MB:000 LB:OFF
    
```

- Line 2 - a : 편집 가능한 이전 페이지가 있음을 표시합니다.
- Line 2 - f ~ h : Bank Change number, **MSB**를 표시합니다.
- Line 2 - m ~ p : Bank Change number, **LSB**를 표시합니다.
(**000-127, OFF**).

* 위 두 개의 LCD 창은 **PC** (Program Change)가 선택되었을 때를 보여줍니다.

```

a b c d e f g h i j k l m n o p
1 PST.001 MIDI.01
2 = CC C:01 #:000*

```

- Line 2 - b ~ e : MIDI 명령 종류를 표시합니다. (**None, PC, CC, NT**)
None : No MIDI **PC** : MIDI Program Change
CC : MIDI Control Change **NT** : MIDI Note On
- Line 2 - h, i : Control Change channel을 표시합니다. (**01-16**)
- Line 2 - m ~ o : Contoller number를 표시합니다. (**000-127**)

```

a b c d e f g h i j k l m n o p
1 PST.001 MIDI.01
2 * UL:000

```

- Line 2 - f ~ h : Controller value를 표시합니다. (**000-127**)

* 위 두 개의 LCD 창은 **CC** (Control Change)가 선택되었을 때를 보여줍니다.

```

a b c d e f g h i j k l m n o p
1 PST.001 MIDI.01
2 = NT C:01 #:000*

```

- Line 2 - b ~ e : MIDI 명령 종류를 표시합니다. (**None, PC, CC, NT**)
None : No MIDI **PC** : MIDI Program Change
CC : MIDI Control Change **NT** : MIDI Note On
- Line 2 - h, i : Note On channel을 표시합니다. (**01-16**)
- Line 2 - m ~ o : Note(Key) number를 표시합니다. (**000-127**)

```

a b c d e f g h i j k l m n o p
1 PST.001 MIDI.01
2 * UL:000

```

- Line 2 - f ~ h : Note On velocity를 표시합니다. (**000-127**)

* 위 두 개의 LCD 창은 **NT** (Note On)가 선택되었을 때를 보여줍니다.

SW #1 & SW #2	깜빡이는 선택 영역이 이동합니다.
SW #5 & SW #8	Line 1 - a ~ g 가 깜빡일 때 : Preset number가 증가/감소합니다. Line 1 - j ~ p 가 깜빡일 때 : MIDI.01~MIDI.12, XPDL, BPM, Volume.A/B 을 스크롤합니다. Line 2 - b ~ e 가 깜빡일 때 : PC, CC, NT, None 을 스크롤합니다. 다른 영역이 깜빡일 때 : 선택된 영역의 값이 증가/감소합니다.
SW #6	변경된 사항이 있으면 저장합니다.
SW #7	Presets 메뉴로 돌아갑니다.

Editing XPDL

```

a b c d e f g h i j k l m n o p
1 PST.001            XPDL
2 = GLB

```

- Line 1 - e ~ g : Preset number를 표시합니다. (**001-640, GLB**)
- Line 1 - m ~ p : **XPDL**이 선택되었음을 표시합니다.
- Line 2 - c ~ e : **XPDL** 설정이 Global(**GLB**) 또는 Preset(**PST**) 인지를 표시합니다.

* 위 LCD 창은 **GLB** (Global)가 선택되었을 때를 보여줍니다.
매뉴얼 28 페이지, **XPDL**를 참조하세요.

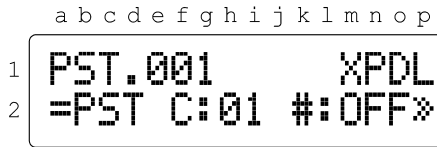

- Line 2 - b to d : **XPDL** 설정이 Preset(**PST**) 또는 Global (**GLB**) 인지를 표시합니다.
- Line 2 - h, i : Control Change channel을 표시합니다. (**01~16**)
- Line 2 - m ~ o : Controller number를 표시합니다. (**000~127**)
- Line 2 - p : 편집 가능한 다음 페이지가 있음을 표시합니다.



- Line 2 - a : 편집 가능한 이전 페이지가 있음을 표시합니다.
- Line 2 - f ~ h : Preset이 변경될 때 전송되는 초기 Controller Value를 표시합니다.
- Line 2 - m ~ o : 익스프레션 페달 값이 최대일 때 전송되는 Controller Value를 표시합니다. (**000~127**).
- Line 2 - p : 편집 가능한 다음 페이지가 있음을 표시합니다.

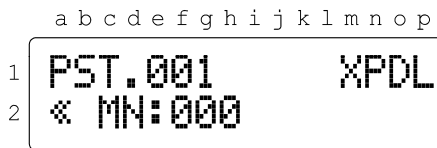

- Line 2 - a : 편집 가능한 이전 페이지가 있음을 표시합니다.
- Line 2 - f ~ h 익스프레션 페달 값이 최소일 때 전송되는 Controller Value를 표시합니다. (**000~127**).

* 위 세 개의 LCD 창은 **PST** (Preset)가 선택되었을 때를 보여줍니다.

SW #1 & SW #2	깜빡이는 선택 영역이 이동합니다.
SW #5 & SW #8	Line 1 - a ~ g 가 깜빡일 때 : Preset number가 증가/감소합니다. Line 1 - m ~ p 가 깜빡일 때 : MIDI.01~MIDI.12, XPDL, BPM, Volume.A/B 을 스크롤합니다. Line 2 - b ~ d 가 깜빡일 때 : GLB / PST 를 전환합니다. 다른 영역이 깜빡일 때 : 선택된 영역의 값이 증가/감소합니다.
SW #6	변경된 사항이 있으면 저장합니다.
SW #7	Presets 메뉴로 돌아갑니다.

Editing BPM



- Line 1 - e ~ g : Preset number를 표시합니다. (**001~640, GLB**)
- Line 1 - l ~ p : **Preset.BPM**이 선택되었음을 표시합니다.
- Line 2 - n ~ p : 현재 Preset의 **BPM** 값을 표시합니다. (**40~209, GLB**)

SW #1 & SW #2	깜빡이는 선택 영역이 이동합니다.
SW #5 & SW #8	Line 1 - a ~ g 가 깜빡일 때 : Preset number가 증가/감소합니다. Line 1 - l ~ p 가 깜빡일 때 : MIDI.01~MIDI.12, XPDL, BPM, Volume.A/B 을 스크롤합니다. Line 2 - n ~ p 가 깜빡일 때 : Preset.BPM 값이 증가/감소합니다.
SW #6	변경된 사항이 있으면 저장합니다.
SW #7	Presets 메뉴로 돌아갑니다.

Editing Volume.A & Volume.B



- Line 1 - e ~ g : Preset number를 표시합니다. (001~640, GLB)
- Line 1 - i ~ p : **Volume.A** 또는 **Volume.B**가 선택되었음을 표시합니다.
- Line 2 - j ~ p : 현재 Preset의 **Volume.A/B** 값을 표시합니다. (-48.5dB ~ +15.0dB)

SW #1 & SW #2	깜빡이는 선택 영역이 이동합니다.
SW #5 & SW #8	Line 1 - a ~ g 가 깜빡일 때 : Preset number가 증가/감소합니다. Line 1 - i ~ p 가 깜빡일 때 : MIDI.01~MIDI.12, XPDL, BPM, Volume.A/B 을 스크롤합니다. Line 2 - j ~ p 가 깜빡일 때 : Volume 값이 증가/감소합니다.
SW #6	변경된 사항이 있으면 저장합니다.
SW #7	Presets 메뉴로 돌아갑니다.

4.1.2 ROUTING

Routing을 통해 아래와 같은 signal chain를 구성할 수 있습니다.

- Loop 순서의 변경
- 병렬 연결
- 스플릿 포인트 지정
- Carry over

EFX-LE II는 내부에 2개의 mixer/volume-controller를 내장하고 있습니다. 이를 사용해서 루프의 병렬연결, Carry over 기능을 구현할 수 있으며, 각 preset마다 volume 값을 설정할 수 있습니다.

- * 2개의 mixer/volume-controller(**A, B** 또는 **S**)를 사용해서 병렬연결, carry over 기능을 구현할 수 있습니다.
- * Loop 5 와 Loop6에 stereo 이펙트 페달을 사용할 때, 29페이지 **Loop5/6 Return, Loop6 Send**를 참조하세요.
- * Carri over 기능을 사용하기 위해서는, 현재 preset과 다음 preset 모두 carry over 설정을 해야 합니다.

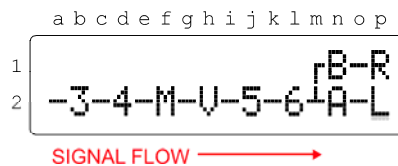
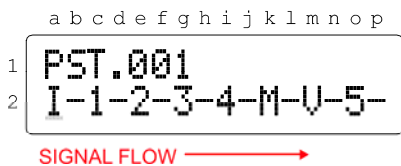

- Line 1 - e ~ g : Preset number를 표시합니다. (001~640, GLB)

- * **A**와 **B**는 Mono Mixers/Volume-Contoller입니다..
- S**는 Stereo Mixer/Volume-Contoller입니다..
- A**와 **B**는 **S**로 합쳐질 수있고, **S**는 **A**와 **B**로 분리될 수도 있습니다.

1-6	Loop Number
I-6	A loop for which Carry Over is specified
U	Volume Loop
M	Movable Buffer (BM)
A/B/S	Mixers/ Volume Controllers
-	Mono connection
=	Stereo connection

SW #1 & SW #2	커서가 이동합니다.
SW #3 & SW #4	커서가 Loop number 또는 Volume A/B/S 에 위치할 때 : 선택된 Loop가 좌/우로 이동합니다. 커서가 Signal line에 위치할 때 : SW #3 : 병렬연결을 만들거나 취소합니다. SW #4 : 분기점을 만들거나 취소합니다.
SW #5 & SW #8	커서가 I 에 위치할 때 : Preset number가 증가/감소합니다. 커서가 Loop number 또는 Volume A/B/S 에 위치할 때 : SW #5 : 선택된 Loop가 위/아래로 이동합니다. SW #8 : 커서가 Loop number에 위치할 때 : Carry over를 만들거나 취소합니다. 커서가 A/B/S 에 위치할 때 : A-B 는 S 로 또는 S 는 A-B 로 변환합니다..
SW #6	변경된 사항이 있으면 저장합니다.
SW #7	Presets 메뉴로 돌아갑니다.

Changing the Effect Loop Connection Order

Example : Change the order of effect loops 3 and 4.

- ① **#1 / #2** switch를 눌러 커서를 **Loop 3**에 위치시킵니다. ② **#4** switch를 눌러 **Loop 3**을 이동시킵니다.

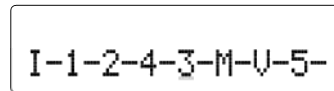
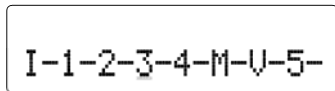

- ③ **#6** switch를 눌러 변경된 사항을 저장합니다.

Making a parallel Connection

Example : Connect effect loops 5 and 6 in parallel.

- ① **#1 / #2** switch를 눌러 커서를 **A**에 위치시킵니다. ② **#3** switch를 눌러 **A**를 **Loop 6** 다음에 위치시킵니다.

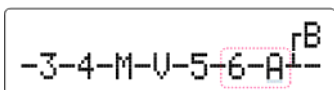
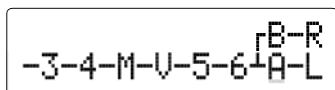

- ③ **#1** switch를 눌러 커서를 **Loop 6** 앞에 위치시킵니다. ④ **#3** switch를 눌러 병렬연결을 만듭니다.

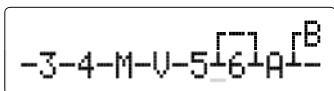
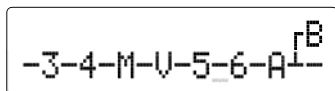

- ⑤ **#1** switch를 눌러 커서를 **Loop 5**에 위치시킵니다. ⑥ **#4** switch를 눌러 **Loop 5**를 병렬 연결 안으로 위치시킵니다.

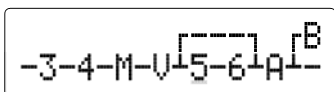
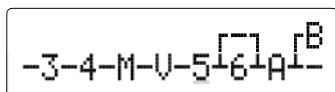

- ⑦ **#5** switch를 눌러 **Loop 5**를 윗줄로 위치시킵니다.

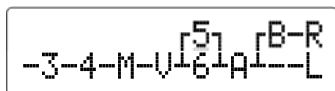

Specify Carry Over

Example : Specify Carry Over for effect loop 6.

① #1 / #2 switch를 눌러 커서를 **A**에 위치시킵니다.

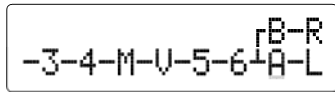

② #3 switch를 눌러 **A**를 **Loop 6** 다음에 위치시킵니다.

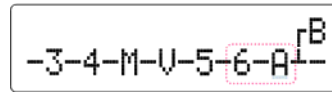

③ #1 switch를 눌러 커서를 **Loop 6**에 위치시킵니다.

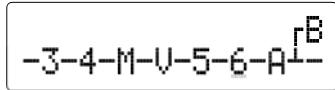

④ #8 switch를 눌러 Carry over를 설정합니다.

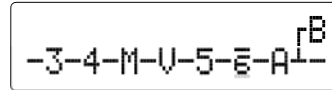

Making a Split Connection

Example : Signal split before the loop 5.

① #1 / #2 switch를 눌러 커서를 **B**에 위치시킵니다.



② #5 switch를 눌러 **B**를 아랫줄로 위치시킵니다.

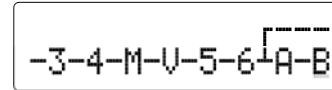

③ #1 switch를 눌러 커서를 **A** 앞에 위치시킵니다.

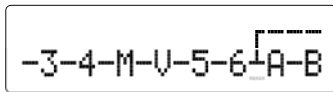

④ #4 switch를 눌러 Split을 취소합니다.

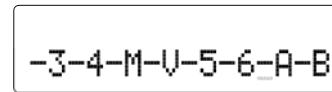

⑤ #1 switch를 눌러 커서를 **Loop 5** 앞에 위치시킵니다.

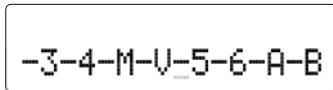

⑥ #4 switch를 눌러 Split을 만듭니다.

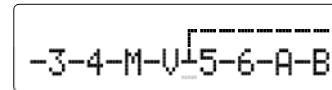

⑦ #2 switch를 눌러 커서를 **Loop 6**에 위치시킵니다.

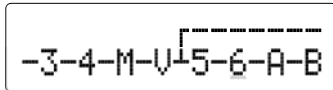

⑧ #5 switch를 눌러 **Loop 6**을 윗줄로 위치시킵니다.

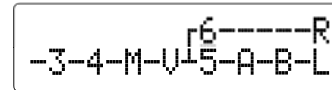

⑨ #2 switch를 눌러 커서를 **B**에 위치시킵니다.

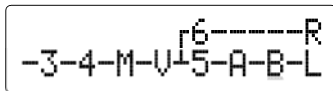

⑩ #5 switch를 눌러 **B**를 윗줄로 위치시킵니다.

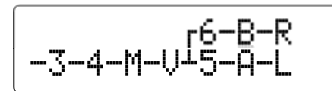

Combining into S & deviding into A/B

① 커서를 **A-B** 또는 **B-A**의 앞문자에 위치시킵니다.

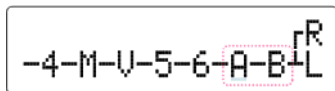

② #8 switch를 눌러 **S**로 변환합니다.

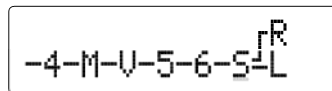

* **S**를 **A-B**로의 분할은 위 과정을 역순으로 진행하면 됩니다.

4.2 SONGS/SETS MENU

Songs/Sets에서는 4개의 preset으로 이루어진 song을 만들거나 수정할 수 있고, 48개의 song으로 이루어진 set을 만들거나 수정할 수 있습니다.

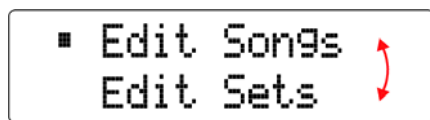

SW #5 & SW #8	깜빡이는 메뉴가 이동합니다.
SW #6	선택된 메뉴로 들어갑니다.
SW #7	Setup 메뉴로 돌아갑니다.

4.2.1 EDIT SONGS

이 페이지를 통해 4개의 preset으로 이루어진 song을 만들거나 수정할 수 있습니다. Song의 preset은 임의의 640개 preset중 선택하여 지정할 수 있으며, EFX-LE II 오디오 컨트롤러는 최대 480개의 song을 제공합니다.

a b c d e f g h i j k l m n o p	• Line 1 - d ~ f : Song number를 표시합니다. (001~480)
1 SNG001.P1=PST001	• Line 1 - i : Song preset number를 표시합니다.
2 JGLB Song 001	• Line 1 - n ~ p : Song preset에 할당할 Preset number를 표시합니다. (001~640)
	• Line 2 - b ~ d : Song preset의 BPM 값을 표시합니다. (40-209, or GLB).
	• Line 2 - e ~ p : Song title 또는 Preset title을 표시합니다.

SW #1 & SW #2	깜빡이는 영역이 이동합니다.
SW #5 & SW #8	Line 1 - a ~ f가 깜빡일 때 : Song number가 증가/감소합니다. Line 1 - h, i가 깜빡일 때 : Song preset number가 증가/감소합니다. Line 1 - k ~ p가 깜빡일 때 : Preset number가 증가/감소합니다. Line 2 - a ~ d가 깜빡일 때 : Song preset의 BPM 값이 증가/감소합니다.
SW #6	변경된 사항이 있으면 저장합니다.
SW #7	Songs/Sets 메뉴로 돌아갑니다.

4.2.1 EDIT SETS

이 페이지를 통해 48개의 song으로 이루어지는 set을 만들거나 수정할 수 있습니다. Set은 임의의 480개 song 중 선택하여 지정할 수 있으며, EFX-LE II 오디오 컨트롤러는 최대 60개의 set을 제공합니다.

a b c d e f g h i j k l m n o p	• Line 1 - d, e : Set number를 표시합니다. (01~60)
1 SET01.S01=SNG001	• Line 1 - h, i : Set 내의 Song number를 표시합니다. (01 to 48)
2 Set 01	• Line 1 - n ~ p : Set 내의 Song에 할당할 Song number를 표시합니다. (001~480)
	• Line 2 - e ~ p : Set title 또는 Song title을 표시합니다.

SW #1 & SW #2	깜빡이는 영역이 이동합니다.
SW #5 & SW #8	Line 1 - a ~ e가 깜빡일 때 : Set number가 증가/감소합니다. Line 1 - g ~ i가 깜빡일 때 : Set 내의 Song number가 증가/감소합니다. Line 1 - k ~ p가 깜빡일 때 : Song number가 증가/감소합니다.
SW #6	변경된 사항이 있으면 저장합니다.
SW #7	Songs/Sets 메뉴로 돌아갑니다.

4.3 SWITCHES MENU

Switches에서는 page에 할당된 switch들이 어떤 기능을 수행할지 설정할 수 있습니다. 최대 6 page까지 switch 기능을 설정할 수 있습니다. 초기화 상태의 4 page에 할당된 switch 기능은 아래표와 같습니다.

	SW #1	SW #2	SW #3	SW #4	SW #5	SW #6	SW #7	SW #8	EX #1	EX #2
Page 1	Preset 1	Preset 2	Preset 3	Preset 4	Tap Tempo	Page Up /Save	Bank Down	Bank Up	None	None
Page 2	Loop 1	Loop 2	Loop 3	Loop 4	Loop 5	Page Up /Store	Loop 6	Volume Loop	None	None
Page 3	Ouput Left	Ouput Right	Function Switch 1	Function Switch 2	Input Buffer	Page Up /Store	Volume.A	Volume.B	None	None
Page 4	Movable Buffer	Volume.A Decrease	Volume.A Increase	Volume.B Decrease	Volume.B Increase	Page Up /Store	BPM Decrease	BPM Increase	None	None

* **EX #1 / 2** switch는 **XPDL** jack에 2개의 foot-switch를 연결했을 때 설정할 수 있습니다. 33페이지 **5.1 XPDL**을 참조하세요.

각각 Switch는 아래표에 열거된 기능 중 하나로 선택할 수 있습니다.

None	어떤 기능도 가지지 않습니다.
Preset	Preset 선택의 기능을 가집니다.
IA	특정 기능의 On/Off를 할 수 있는 Intent Access 기능을 가집니다.
TapTempo	Global.BPM 값 입력/변경 기능을 가집니다.
PG+/Mute	짧게 누르면 Page Up 기능을 가집니다. 1초 동안 누르면 Mute 실행/취소 기능을 가집니다.
PG-/Mute	짧게 누르면 Page Down 기능을 가집니다. 1초 동안 누르면 Mute 실행/취소 기능을 가집니다.
PG+/Save	짧게 누르면 Page Up 기능을 가집니다. 1초 동안 누르면 IA switch 조합을 저장하고 Page 1로 이동합니다.
PG-/Save	짧게 누르면 Page Down 기능을 가집니다. 1초 동안 누르면 IA switch 조합을 저장하고 Page 1로 이동합니다.
Bank+	Bank Up 기능을 가집니다. (*)
Bank-	Bank Down 기능을 가집니다. (*)
Vol.A+	Volume.A 값을 0.5dB 씩 증가시키는 기능을 가집니다. (*)
Vol.A-	Volume.A 값을 0.5dB 씩 감소시키는 기능을 가집니다. (*)
Vol.B+	Volume.B 값을 0.5dB 씩 증가시키는 기능을 가집니다. (*)
Vol.B-	Volume.B 값을 0.5dB 씩 감소시키는 기능을 가집니다. (*)
BPM+	Preset.BPM 또는 Song.BPM 값을 증가시키는 기능을 가집니다. (*)
BPM-	Preset.BPM 또는 Song.BPM 값을 감소시키는 기능을 가집니다. (*)

(*) - switch를 누르고 있는 동안 + switch를 누르면, 값이 10씩 감소합니다.
반대로, + switch를 누르고 있는 동안 - switch를 누르면, 값이 10씩 증가합니다.

아래표를 참조하여 각 page에 할당된 swich의 기능을 수정할 수 있습니다.

SW #1 & SW #2	깜빡이는 선택 영역이 이동합니다.
SW #5 & SW #8	선택된 Item이 증가/감소합니다.
SW #6	변경된 사항이 있으면 저장합니다.
SW #7	Setup 메뉴로 돌아갑니다.

4.3.1 Assign as PRESET Switch

이 페이지를 통해 Preset Number, LED 색상, 4개의 MIDI 명령을 설정할 수 있습니다.

	a	b	c	d	e	f	g	h	i	j	k	l	m	n	o	p
1	PG1.SW1		SW.Type													
2			=													Preset

- Line 1 - a ~ g : Page / Switch number를 표시합니다.
- Line 1 - i to p : Switch가 Preset으로 설정되었을 때 세부 설정항목을 표시합니다. (**Preset#, LedColor, MIDI.1~MIDI.4**)
- Line 2 - k ~ p : 해당 switch가 **Preset** switch로 설정되었음을 표시합니다.

Preset #

하나의 bank 또는 song은 3~5개의 preset으로 이루어집니다.
이 페이지에서 bank 또는 song에서 사용할 preset number를 설정할 수 있습니다.

	a	b	c	d	e	f	g	h	i	j	k	l	m	n	o	p
1	PG1.SW1		Preset.#													
2			=													Preset1

- Line 2 - j ~ p : Bank 또는 song에서 사용될 Preset number를 표시합니다. (**Preset1 ~ Preset5**)

매뉴얼 30페이지 **Preset/BnkSng**을 참조하세요.

LED Color

이 페이지에서 preset이 선택되었을 때, switch 위의 LED 색상을 설정할 수 있습니다.

	a	b	c	d	e	f	g	h	i	j	k	l	m	n	o	p
1	PG1.SW1		LedColor													
2			=													Blue

- Line 2 - k ~ p : Preset이 선택되었을 때 LED 색상을 표시합니다. (**None, Blue, Red, Purple**)

MIDI.1 ~ MIDI.4

EFX-LE II는 page에 할당된 switch가 눌렸을 때 4개의 MIDI 명령 (PC, CC, Note)을 전송할 수 있습니다.

	a	b	c	d	e	f	g	h	i	j	k	l	m	n	o	p
1	PG1.SW1		MIDI.1													
2			=None													

- Line 2 - b ~ e : MIDI 명령 종류를 표시합니다. (**None, PC, CC, NT**).
None : No MIDI **PC** : MIDI Program Change
CC : MIDI Control Change **NT** : MIDI Note On

* 위 LCD 창은 **None** (No MIDI)가 선택되었을 때를 보여줍니다. **None**은 MIDI 명령을 보내지 않는 것을 뜻합니다.

	a	b	c	d	e	f	g	h	i	j	k	l	m	n	o	p
1	PG1.SW1		MIDI.1													
2			= PC													C:01 ✳

- Line 2 - c, d : Program Change가 선택되었음을 표시합니다.
- Line 2 - m, n : Program Change channel을 표시합니다. (**01~16**)
- Line 2 - p : 편집 가능한 다음 페이지가 있음을 표시합니다.

	a	b	c	d	e	f	g	h	i	j	k	l	m	n	o	p
1	PG1.SW1		MIDI.1													
2			✳ N#:000													

- Line 2 - a : 편집 가능한 이전 페이지가 있음을 표시합니다.
- Line 2 - f ~ h : Program Change number를 표시합니다. (**001~128**)

* 위 두 개의 LCD 창은 **PC** (Program Change)가 선택되었을 때를 보여줍니다.

	a b c d e f g h i j k l m n o p	
1	PG1.SW1 MIDI.1	<ul style="list-style-type: none"> • Line 2 - c, d : Control Change가 선택되었음을 표시합니다. • Line 2 - h, i : Control Change channel을 표시합니다. (01~16) • Line 2 - m ~ o : Controller number를 표시합니다. (000~127) • Line 2 - p : 편집 가능한 다음 페이지가 있음을 표시합니다.
2	= CC C:01 #:000*	

	a b c d e f g h i j k l m n o p	
1	PG1.SW1 MIDI.1	<ul style="list-style-type: none"> • Line 2 - a : 편집 가능한 이전 페이지가 있음을 표시합니다. • Line 2 - f ~ h : Controller value를 표시합니다. (000~127)
2	* NU:000	

* 위 두 개의 LCD 창은 **CC** (Control Change)가 선택되었을 때를 보여줍니다.

	a b c d e f g h i j k l m n o p	
1	PG1.SW1 MIDI.1	<ul style="list-style-type: none"> • Line 2 - c, d : indicate the MIDI Note On is selected. • Line 2 - h, i : Note On channel (01~16). • Line 2 - m ~ o : Note(Key) number를 표시합니다. (000~127) • Line 2 - p : 편집 가능한 다음 페이지가 있음을 표시합니다.
2	= NT C:01 #:000*	

	a b c d e f g h i j k l m n o p	
1	PG1.SW1 MIDI.1	<ul style="list-style-type: none"> • Line 2 - a : 편집 가능한 이전 페이지가 있음을 표시합니다. • Line 2 - f ~ h : Note(Key) velocity를 표시합니다. (000~127)
2	* NU:000	

* 위 두 개의 LCD 창은 **NT** (Note On)가 선택되었을 때를 보여줍니다.

4.3.2 Assign as IA Switch

이 페이지를 통해 IA attribute, LED 색상, 4개의 Audio action과 4개의 MIDI 명령을 설정할 수 있습니다.

	a b c d e f g h i j k l m n o p	
1	PG2.SW1 SW.Type	<ul style="list-style-type: none"> • Line 1 - a ~ g : Page / Switch number를 표시합니다. • Line 1 - i ~ p : Switch가 IA로 설정되었을 때 세부 설정항목을 표시합니다. (IA.Attrb, LedColor, Audio.1~Audio4, MIDI.1~MIDI.4) • Line 2 - o, p : 해당 switch가 IA switch로 설정되었음을 표시합니다.
2	= IA	

IA Attribute

IA Attribute에서 아래 항목을 설정할 수 있습니다.

- Switch 반응. (Latched / Momentary)
- IA switch가 preset에 연동이 될지 아닐지.
- 두 개 이상의 IA switch를 group으로 설정. (page 마다 최대 3개의 group 설정)
- 외부 MIDI controller로부터 입력받는 MIDI Control Change 명령으로 IA switch 제어.

	a b c d e f g h i j k l m n o p	
1	PG2.SW1 IA.Attrb	<ul style="list-style-type: none"> • Line 2 - a ~ g : Switch function이 선택되었음을 표시합니다. • Line 2 - i ~ p : Switch 반응을 표시합니다. (Latched, Momentary)
2	Sw.Func= Latched	

```

a b c d e f g h i j k l m n o p
1 PG2.SW1 IA.Attrb
2 Change =LINK/PST

```

- Line 2 - a ~ f : Change가 선택되었음을 표시합니다.
- Line 2 - i ~ p : Preset 변경시 초기 IA switch 설정값을 표시합니다.
LINK/PST : Preset에 저장된 On/Off 값을 출력합니다.
CLR/PST : 초기값은 OFF.
NC/PST : Preset에 저장된 On/Off와 무관하게 이전 상태가 유지됩니다.

```

a b c d e f g h i j k l m n o p
1 PG2.SW1 IA.Attrb
2 Group = None

```

- Line 2 - a ~ e : Group이 선택되었음을 표시합니다.
 - Line 2 - k ~ p : 해당 IA switch가 포함될 group을 표시합니다.
(None, Group1~Group3)
- 예를 들어 group에 3개의 IA switch가 포함되어 있을 경우, 하나의 IA switch가 켜지면, 나머지 두 개의 IA switch는 꺼지게 됩니다.

```

a b c d e f g h i j k l m n o p
1 PG2.SW1 IA.Attrb
2 CC.Rcv = #050

```

- Line 2 - a ~ f : CC.Rev가 선택되었음을 표시합니다.
- Line 2 - m ~ p : IA switch를 컨트롤할 수 있는 Controller number를 표시합니다. (None, #xx)
- **CC Number = 10 x Page Number + Switch Number + 39**

LED Color

이 페이지에서 IA switch가 On 되었을 때, switch 위의 LED 색상을 설정할 수 있습니다.

```

a b c d e f g h i j k l m n o p
1 PG2.SW1 LedColor
2 = Red

```

- Line 2 - k ~ p : IA switch가 On 되었을 때 LED 색상을 표시합니다.
(None, Blue, Red, Purple)

AUDIO.1 ~ AUDIO.4

EFX-LE II는 page에 할당된 switch가 눌렸을 때 최대 4개의 Audio action을 수행할 수 있습니다.

```

a b c d e f g h i j k l m n o p
1 PG2.SW1 Audio.1
2 = Loop.1 Normal

```

- Line 2 - b ~ h : Audio action의 종류를 표시합니다.
- Line 2 - j ~ p : Audio Action의 극성을 표시합니다.
(Normal or Reverse)
- **Available Audio Types**
None, Loop.1, Loop.2, Loop.3, Loop.4, Loop.5, Loop.6, Vol.Lp, Out.L, Out.R, In.Buf, Mov.Buf, Vol.A, Vol.B, Func.1, Func.2

MIDI.1 ~ MIDI.4

EFX-LE II는 page에 할당된 switch가 눌렸을 때 최대 4개의 MIDI 명령 (PC, CC, Note)을 전송할 수 있습니다.

```

a b c d e f g h i j k l m n o p
1 PG2.SW1 MIDI.1
2 =None

```

- Line 2 - b ~ e : MIDI 명령 종류를 표시합니다. (None, PC, CC, NT).
None : No MIDI **PC** : MIDI Program Change
CC : MIDI Control Change **NT** : MIDI Note On

* 위 LCD 창은 **None** (No MIDI)가 선택되었을 때를 보여줍니다. **None**은 MIDI 명령을 보내지 않는 것을 뜻합니다.

	a	b	c	d	e	f	g	h	i	j	k	l	m	n	o	p
1	PG2.SW1									MIDI.1						
2	= PC									C:01	*					

- Line 2 - c, d : Program Change가 선택되었음을 표시합니다.
- Line 2 - m, n : Program Change channel을 표시합니다. (01~16)
- Line 2 - p : 편집 가능한 다음 페이지가 있음을 표시합니다.

	a	b	c	d	e	f	g	h	i	j	k	l	m	n	o	p
1	PG2.SW1									MIDI.1						
2	* N#:000									F#:000						

- Line 2 - a : 편집 가능한 이전 페이지가 있음을 표시합니다.
- Line 2 - f ~ h : IA switch가 On 될 때 전송하는 Program Change number를 표시합니다. (001~128)
- Line 2 - n ~ p : IA switch가 Off 될 때 전송하는 Program Change number를 표시합니다. (001~128)

* 위 두 개의 LCD 창은 **PC** (Program Change)가 선택되었을 때를 보여줍니다.

	a	b	c	d	e	f	g	h	i	j	k	l	m	n	o	p
1	PG2.SW1									MIDI.1						
2	= CC	C:01								#:000*						

- Line 2 - c, d : Control Change가 선택되었음을 표시합니다.
- Line 2 - h, i : Control Change channel을 표시합니다. (01~16)
- Line 2 - m ~ o : Controller number를 표시합니다. (000~127)

	a	b	c	d	e	f	g	h	i	j	k	l	m	n	o	p
1	PG2.SW1									MIDI.1						
2	* NV:000									FV:000						

- Line 2 - f ~ h : IA switch가 On 될 때 전송하는 Controller value를 표시합니다. (000~127)
- Line 2 - n ~ p : IA switch가 Off 될 때 전송하는 Controller value를 표시합니다. (000~127)

* 위 두 개의 LCD 창은 **CC** (Control Change)가 선택되었을 때를 보여줍니다.

	a	b	c	d	e	f	g	h	i	j	k	l	m	n	o	p
1	PG2.SW1									MIDI.1						
2	= NT	C:01								#:000*						

- Line 2 - c, d : indicate the MIDI Note On is selected.
- Line 2 - h, i : Note On channel (01~16).
- Line 2 - m~ o : Note(Key) number를 표시합니다. (000~127)

	a	b	c	d	e	f	g	h	i	j	k	l	m	n	o	p
1	PG2.SW1									MIDI.1						
2	* NV:000									FV:000						

- Line 2 - f ~ h : IA switch가 On 될 때 전송하는 Note(Key) velocity를 표시합니다. (000~127)
- Line 2 - n ~ p : IA switch가 Off 될 때 전송하는 Note(Key) velocity를 표시합니다. (000~127)

* 위 두 개의 LCD 창은 **NT** (Note On)가 선택되었을 때를 보여줍니다.

4.3.3 Assign as TAP-TEMPO Switch

Tap-Tempo switch는 **Global.BPM** 값을 입력하기 위한 switch입니다. 이 페이지를 통해 LED 색상, 4개의 MIDI 명령을 설정할 수 있습니다.

	a	b	c	d	e	f	g	h	i	j	k	l	m	n	o	p
1	PG1.SW5									SW.Type						
2										=TapTempo						

- Line 1 - a ~ g : Page / Switch number를 표시합니다.
- Line 1 - i ~ p : Switch가 Tap-Tempo으로 설정되었을 때 세부 설정항목을 표시합니다. (LedColor, MIDI.1~MIDI.4)
- Line 2 - i ~ p : 해당 switch가 Tap-Tempo switch로 설정되었음을 표시합니다.

LED Color, MIDI.1~MIDI.4 설정은 IA switch로의 설정 과정과 동일합니다.

4.3.4 Assign as PAGE+/MUTE or PAGE-/MUTE Switch

Switch가 **Page+/Mute** 또는 **Page-/Mute**로 설정되면, 이 switch는 두가지 기능을 가집니다.

- Switch를 짧게 누르면, page가 증가/감소합니다.
- Switch를 1초 동안 길게 누르면, **MUTE** 기능이 실행/취소됩니다.

이 페이지를 통해 LED 색상, 4개의 Audio action과 4개의 MIDI 명령을 설정할 수 있습니다. Audio action과 MIDI 전송은 **MUTE** 기능이 실행/취소될 때 수행합니다.

	a	b	c	d	e	f	g	h	i	j	k	l	m	n	o	p
1	PG1	.	SW6	SW.Type												
2				=PG+/Mute												

- Line 1 - a ~ g : Page / Switch number를 표시합니다.
- Line 1 - i ~ p : Switch가 **Page+/Mute** 또는 **Page-/Mute** switch로 설정되었을 때 세부 설정항목을 표시합니다.
(**LedColor, Audio.1~Audio.4, MIDI.1~MIDI.4**)
- Line 2 - i to p : 해당 switch가 **Page+/Mute** 또는 **Page-/Mute** switch로 설정되었음을 표시합니다.

LED Color, Audio.1~Audio.4, MIDI.1~MIDI.4 설정은 IA switch로의 설정 과정과 동일합니다.

4.3.5 Assign as PAGE+/SAVE or PAGE-/SAVE Switch

Switch가 **Page+/Save** 또는 **Page-/Save**로 설정되면, 이 switch는 두가지 기능을 가집니다.

- Switch를 짧게 누르면, page가 증가/감소합니다.
- Switch를 1초 동안 길게 누르면, **IA** 조합을 저장하고 **Page 1**로 이동합니다.

이 페이지를 통해 LED 색상, 4개의 MIDI 명령을 설정할 수 있습니다. MIDI 전송은 **Save** 기능이 실행될 때 수행합니다.

	a	b	c	d	e	f	g	h	i	j	k	l	m	n	o	p
1	PG2	.	SW6	SW.Type												
2				=PG+/Save												

- Line 1 - a ~ g : Page / Switch number를 표시합니다.
- Line 1 - i ~ p : Switch가 **Page+/Save** 또는 **Page-/Save** switch로 설정되었을 때 세부 설정항목을 표시합니다.
(**LedColor, Audio.1~Audio.4, MIDI.1~MIDI.4**)
- Line 2 - i to p : 해당 switch가 **Page+/Save** 또는 **Page-/Save** switch로 설정되었음을 표시합니다.

LED Color, MIDI.1~MIDI.4 설정은 Preset switch로의 설정 과정과 동일합니다.

4.3.6 Assign as BANK UP or BANK DOWN Switch

Switch가 **Bank+** 또는 **Bank-**로 설정되면, 이 switch를 누를 때마다 bank number 또는 song number가 1씩 증가 또는 감소합니다.

이 페이지를 통해 LED 색상, 4개의 MIDI 명령을 설정할 수 있습니다.

	a	b	c	d	e	f	g	h	i	j	k	l	m	n	o	p
1	PG1	.	SW8	SW.Type												
2				= Bank+												

- Line 1 - a ~ g : Page / Switch number를 표시합니다.
- Line 1 - i ~ p : Switch가 **Bank Up** 또는 **Bank Down** switch로 설정되었을 때 세부 설정항목을 표시합니다.
(**LedColor, MIDI.1~MIDI.4**)
- Line 2 - 1 ~ p : 해당 switch가 **Bank Up** 또는 **Bank Down** switch로 설정되었음을 표시합니다.

LED Color, MIDI.1~MIDI.4 설정은 Preset switch로의 설정 과정과 동일합니다.

4.3.7 Assign as VOLUME.A+/A- or VOLUME.B+/B- Switch

Switch가 **Volume.A+/A-** 또는 **Volume.B+/B-**로 설정되면, 이 switch를 누를 때마다 각 Volume 값이 0.5dB씩 증가 또는 감소합니다.

이 페이지를 통해 LED 색상, 4개의 MIDI 명령을 설정할 수 있습니다.

	a	b	c	d	e	f	g	h	i	j	k	l	m	n	o	p
1	P	G	4	.	S	W	3	S	W	.	T	y	p	e		
2	=							V	o	l	.	A	+			

- Line 1 - a ~ g : Page / Switch number를 표시합니다.
- Line 1 - i ~ p : Switch가 **Volume.A+/A-** 또는 **Volume.B+/B-** switch로 설정되었을 때 세부 설정항목을 표시합니다.
(**LedColor, MIDI.1~MIDI.4**)
- Line 2 - k ~ p : 해당 switch가 **Volume.A+/A-** 또는 **Volume.B+/B-** switch로 설정되었음을 표시합니다.

LED Color, MIDI.1~MIDI.4 설정은 Preset switch로의 설정 과정과 동일합니다.

4.3.8 Assign as BPM+ or BPM- Switch

Switch가 **BPM+** 또는 **BPM-**로 설정되면, 이 switch를 누를 때마다 각 BPM 값이 1씩 증가 또는 감소합니다.

- EFX-LE II가 Preset mode로 동작중일 때는 **Preset.BPM** 값이 증가 또는 감소합니다.
- EFX-LE II가 Song 또는 Set mode로 동작중일 때는 **Song.BPM** 값이 증가 또는 감소합니다.

이 페이지를 통해 LED 색상, 4개의 MIDI 명령을 설정할 수 있습니다.

	a	b	c	d	e	f	g	h	i	j	k	l	m	n	o	p
1	P	G	4	.	S	W	8	S	W	.	T	y	p	e		
2	=							B	P	M	+					

- Line 1 - a ~ g : Page / Switch number를 표시합니다.
- Line 1 - i ~ p : Switch가 **BPM+** 또는 **BPM-** switch로 설정되었을 때 세부 설정항목을 표시합니다.
(**LedColor, MIDI.1~MIDI.4**)
- Line 2 - m ~ p : 해당 switch가 **BPM+** 또는 **BPM-** switch로 설정되었음을 표시합니다.

LED Color, MIDI.1~MIDI.4 설정은 Preset switch로의 설정 과정과 동일합니다.

4.4 TITLES MENU

Titles에서는 Presets, Songs, Sets, Pages, Switch에 **Title**을 만들거나 수정할 수 있습니다. **Title**은 영문 혹은 특수 문자를 최대 12자까지 지정할 수 있습니다.

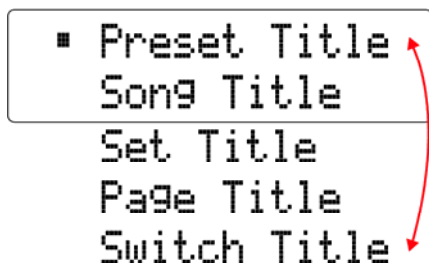

SW #5 & SW #8	깜빡이는 선택 메뉴가 이동합니다.
SW #6	선택된 메뉴로 들어갑니다.
SW #7	Setup 메뉴로 돌아갑니다.

4.4.1 PRESET TITLE

이 페이지를 통해 각 **Presets**에 최대 12자까지 **Title**을 만들거나 수정할 수 있습니다.

a b c d e f g h i j k l m n o p	
1 PST _ !"#%&'()*+ 001= _ Preset 001	<ul style="list-style-type: none"> Line 1 - a ~ c , Line 2 - a ~ c : Preset Number를 표시합니다. (001~640, GLB) Line 1 - e ~ p : 선택 가능한 문자를 표시합니다. Line 2 - e ~ p : Preset Title을 표시합니다.

SW #1 & SW #2	깜빡이는 영역이나 커서가 이동합니다.		
SW #3 & SW #4	커서가 LCD 창에 보일 때 : 선택 가능한 문자들을 좌우로 스크롤 합니다.		
SW #5 & SW #8	Preset number가 깜빡일 때 : Preset number가 증가/감소합니다. 커서가 LCD 창에 보일 때 : 선택 가능한 다른 문자들을 LCD 창에 표시합니다. <table style="margin: 10px auto; border: none;"> <tr> <td style="text-align: center;">! "# \$ % & ' () * + 8 9 : ; < = > ? @ A B C P Q R S T U V W X Y Z [\] ^ _ ` a b c d e f g h i j k l m n o p q r s</td> <td style="text-align: center;">, - . / 0 1 2 3 4 5 6 7 D E F G H I J K L M N O \$] ^ _ ` a b c d e f g t u v w x y z { }`</td> </tr> </table>	! "# \$ % & ' () * + 8 9 : ; < = > ? @ A B C P Q R S T U V W X Y Z [\] ^ _ ` a b c d e f g h i j k l m n o p q r s	, - . / 0 1 2 3 4 5 6 7 D E F G H I J K L M N O \$] ^ _ ` a b c d e f g t u v w x y z { }`
! "# \$ % & ' () * + 8 9 : ; < = > ? @ A B C P Q R S T U V W X Y Z [\] ^ _ ` a b c d e f g h i j k l m n o p q r s	, - . / 0 1 2 3 4 5 6 7 D E F G H I J K L M N O \$] ^ _ ` a b c d e f g t u v w x y z { }`		
SW #6	변경된 사항이 있으면 저장합니다.		
SW #7	TITLES 메뉴로 돌아갑니다.		

4.4.2 SONG TITLE

이 페이지를 통해 각 **Songs**에 최대 12자까지 **Title**을 만들거나 수정할 수 있습니다.

a b c d e f g h i j k l m n o p	
1 SNG _ !"#%&'()*+ 001= _ Song 001	<ul style="list-style-type: none"> Line 1 - a ~ c , Line 2 - a ~ c : Song Number를 표시합니다. (001~480) Line 1 - e ~ p : 선택 가능한 문자를 표시합니다. Line 2 - e ~ p : Song Title을 표시합니다.

SW #1 & SW #2	깜빡이는 영역이나 커서가 이동합니다.
SW #3 & SW #4	커서가 LCD 창에 보일 때 : 선택 가능한 문자들을 좌우로 스크롤 합니다.
SW #5 & SW #8	Song number가 깜빡일 때 : Song number가 증가/감소합니다. 커서가 LCD 창에 보일 때 : 선택 가능한 다른 문자들을 LCD 창에 표시합니다. <pre> !"#%&'()*+ ,-. /01234567 89:;<=>?@ABC DEFGHIJKLMNO PQRSTUVWXYZ[#]^_`abcdefg hijklmnopqrs tuvwxyz{ } </pre>
SW #6	변경된 사항이 있으면 저장합니다.
SW #7	TITLES 메뉴로 돌아갑니다.

4.4.3 SET TITLE

이 페이지를 통해 각 **Set**에 최대 12자까지 **Title**을 만들거나 수정할 수 있습니다.

```

a b c d e f g h i j k l m n o p
1 SET _ !"#%&'()*+
2 01=_ Set 01

```

- Line 1 - a ~ c , Line 2 - a ~ c : Set Number를 표시합니다. (01~60)
- Line 1 - e ~ p : 선택 가능한 문자를 표시합니다.
- Line 2 - e ~ p : Set Title을 표시합니다.

SW #1 & SW #2	깜빡이는 영역이나 커서가 이동합니다.
SW #3 & SW #4	커서가 LCD 창에 보일 때 : 선택 가능한 문자들을 좌우로 스크롤 합니다.
SW #5 & SW #8	Set number가 깜빡일 때 : Set number가 증가/감소합니다. 커서가 LCD 창에 보일 때 : 선택 가능한 다른 문자들을 LCD 창에 표시합니다. <pre> !"#%&'()*+ ,-. /01234567 89:;<=>?@ABC DEFGHIJKLMNO PQRSTUVWXYZ[#]^_`abcdefg hijklmnopqrs tuvwxyz{ } </pre>
SW #6	변경된 사항이 있으면 저장합니다.
SW #7	TITLES 메뉴로 돌아갑니다.

4.4.4 PAGE TITLE

이 페이지를 통해 각 **Page**에 최대 12자까지 **Title**을 만들거나 수정할 수 있습니다.

```

a b c d e f g h i j k l m n o p
1 PG1=_ !"#%&'()*+
2 PG1=_ Page.1

```

- Line 2 - a ~ c : Page Number를 표시합니다. (PG1~PG6)
- Line 1 - e ~ p : 선택 가능한 문자를 표시합니다.
- Line 2 - e ~ p : Page Title을 표시합니다.

SW #1 & SW #2	깜빡이는 영역이나 커서가 이동합니다.
SW #3 & SW #4	커서가 LCD 창에 보일 때 : 선택 가능한 문자들을 좌우로 스크롤 합니다.
SW #5 & SW #8	Page number가 깜빡일 때 : Page number가 증가/감소합니다. 커서가 LCD 창에 보일 때 : 선택 가능한 다른 문자들을 LCD 창에 표시합니다.
	<pre> !"#%&'()*+ ,-. /01234567 89:;<=>?@ABC DEFGHIJKLMNO PQRSTUVWXYZ[¥]^_`abcdefg hijklmnopqrs tuvwxyz{ } </pre>
SW #6	변경된 사항이 있으면 저장합니다.
SW #7	TITLES 메뉴로 돌아갑니다.

4.4.5 SWITCH TITLE

이 페이지를 통해 각 page에 할당된 **Switch**에 최대 12자까지 **Title**을 만들거나 수정할 수 있습니다.

a b c d e f g h i j k l m n o p

1	PG1 _ !"#%&'()*+ .	<ul style="list-style-type: none"> • Line 1 - a ~ c , Line 2 - a ~ c : Page/Switch Number를 표시합니다. (PG1 SW1 ~ PG6 EX2) • Line 1 - e ~ p : 선택 가능한 문자를 표시합니다. • Line 2 - e ~ p : Switch Title을 표시합니다.
2	SW1= _ Preset.1	

SW #1 & SW #2	깜빡이는 영역이나 커서가 이동합니다.
SW #3 & SW #4	커서가 LCD 창에 보일 때 : 선택 가능한 문자들을 좌우로 스크롤 합니다.
SW #5 & SW #8	Page/switch number가 깜빡일 때 : Page/switch number가 증가/감소합니다. 커서가 LCD 창에 보일 때 : 선택 가능한 다른 문자들을 LCD 창에 표시합니다.
	<pre> !"#%&'()*+ ,-. /01234567 89:;<=>?@ABC DEFGHIJKLMNO PQRSTUVWXYZ[¥]^_`abcdefg hijklmnopqrs tuvwxyz{ } </pre>
SW #6	변경된 사항이 있으면 저장합니다.
SW #7	TITLES 메뉴로 돌아갑니다.

4.5 GLOBAL MENU

Global에서는 EFX-LE II의 일반적인 MIDI, Audio 등의 일반적인 기능들을 설정할 수 있습니다.

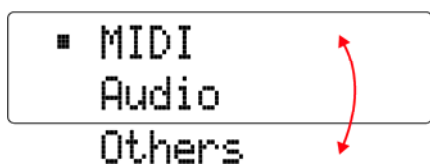

SW #5 & SW #8	깜빡이는 선택 메뉴가 이동합니다.
SW #6	선택된 메뉴로 들어갑니다.
SW #7	Setup 메뉴로 돌아갑니다.

4.5.1 MIDI

PC Offset

MIDI Program Number를 표현하는 방식은 2가지가 있습니다. (**000 ~ 127** 또는 **001 ~ 128**)
이 페이지를 통해 MIDI Program Number의 최소값을 **000** 또는 **001**로 할지 설정할 수 있습니다.



- Line 1 - a ~ i : PC Offset 페이지가 선택되었음을 표시합니다.
- Line 2 - p : PC Offset number를 표시합니다. (**0** 또는 **1**)

SW #1 & SW #2	깜빡이는 선택 영역이 이동합니다.
SW #5 & SW #8	선택된 Item이 증가/감소합니다.
SW #6	변경된 사항이 있으면 저장합니다.
SW #7	Global 메뉴로 돌아갑니다.

MIDI IN/OUT

MIDI IN Channel : EFX-LE II가 수신할 수 있는 **MIDI Channel**.

MIDI OUT : EFX-LE II의 MIDI 설정값이 **MIDI OUT** 커넥터를 통해 전송됩니다.

MIDI THRU : **MIDI IN** 커넥터를 통해 입력된 MIDI가 어떤 변화없이 **MIDI OUT** 커넥터를 통해 재전송됩니다.

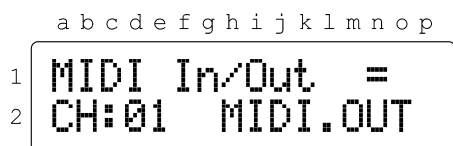

- Line 1 - a ~ k : MIDI In/Out 페이지가 선택되었음을 표시합니다.
- Line 2 - d, e : MIDI In Channel을 표시합니다. (**01~16, OFF**)
- Line 2 - m ~ p : **OUT** 또는 **THRU**를 표시합니다.

Time Clock

이 페이지를 통해 **MIDI TIME CLOCK**을 전송/수신 여부를 설정할 수 있습니다.



- Line 1 - a ~ j : MIDI Time Clock 페이지가 선택되었음을 표시합니다.
- Line 2 - e ~ g : MIDI Time Clock 전송여부를 표시합니다. (**ON, OFF**)
- Line 2 - n ~ p : MIDI Time Clock 수신여부를 표시합니다. (**ON, OFF**)

XPDL

이 페이지를 통해 **XPDL** jack에 익스프레션 페달을 사용할지 **foot-switch**를 사용할지 설정할 수 있습니다. 또한 익스프레션 페달을 사용할 경우 전송할 **MIDI Control Change** 파라미터를 설정할 수 있습니다.

```

a b c d e f g h i j k l m n o p
1  XPDL=SW
2

```

- Line 1 - a ~ d : **XPDL** 페이지가 선택되었음을 표시합니다.
- Line 1 - f, g : **SW**는 외부 **foot-switch**를 표시합니다.

```

a b c d e f g h i j k l m n o p
1  XPDL=PD C01 #OFF
2  Mx127 Mn000 10ms

```

- Line 1 - a ~ d : **XPDL** 페이지가 선택되었음을 표시합니다.
- Line 1 - f, g : **PD**는 익스프레션 페달을 표시합니다.
- Line 1 - j, k : **Control Change Channel**을 표시합니다. (**01~16**).
- Line 1 - n ~ p : **Controller Number**를 표시합니다. (**000~127, OFF**)
- Line 2 - c ~ e : 익스프레션 페달 값이 최대일 때 전송되는 **Controller Value**를 표시합니다. (**000~127**).
- Line 2 - i ~ k : 익스프레션 페달 값이 최소일 때 전송되는 **Controller Value**를 표시합니다. (**000~127**).
- Line 1 - j, k : **XPDL Rate** 값을 표시합니다. (**00~20**)

Tempo.CC

어떤 MIDI 기기들은 MIDI TIME CLOCK 대신 MIDI Control Change로 Tempo 신호를 인식하는 경우가 있습니다. 이 페이지를 통해 Tempo 신호를 MIDI Control Change 명령으로 보낼 수 있도록 설정할 수 있습니다.

```

a b c d e f g h i j k l m n o p
1  Tempo.CC = C01
2  #OFF NvOFF FvOFF

```

- Line 1 - a ~ h : **Tempo.CC** 페이지가 선택되었음을 표시합니다.
- Line 1 - o, p : **Control Change Channel**을 표시합니다. (**01~16**).
- Line 2 - b ~ d : **Controller Number**를 표시합니다. (**000~127, OFF**)
- Line 2 - h ~ j : **Controller On Value**를 표시합니다. (**000~127, OFF**)
- Line 2 - n ~ p : **Controller Off Value**를 표시합니다. (**000~127, OFF**)

4.5.2 AUDIO

Clickless

EFX-LE II 오디오 컨트롤러는 **Signal Mute**를 통해 여러 루프의 On/Off가 동시에 수행될 때 발생하는 **popping noise**를 혁신적으로 줄일 수 있습니다. 이 페이지를 통해 **signal** 상 어떤 위치에 적용할지를 설정할 수 있습니다.

```

a b c d e f g h i j k l m n o p
1  Clickless
2  = Outputs

```

- Line 1 - a ~ i : **Clickless position** 페이지가 선택되었음을 표시합니다.
- Line 2 - j ~ p : **Clickless position**을 표시합니다.
(**Off, VL.Send, Outputs**)

SW #1 & SW #2	깜빡이는 선택 영역이 이동합니다.
SW #5 & SW #8	선택된 Item이 증가/감소합니다.
SW #6	변경된 사항이 있으면 저장합니다.
SW #7	Global 메뉴로 돌아갑니다.

Loop 5/6 Return

이 페이지를 통해 Loop5/Loop6의 Return을 **Mono** 또는 **Stereo**로 설정할 수 있습니다.

	a b c d e f g h i j k l m n o p	
1	Loop5 Return	• Line 1 - a ~ l : Loop5/6 Return 페이지가 선택되었음을 표시합니다.
2	= Mono	• Line 2 - k ~ p : Mono 또는 Stereo 를 표시합니다.

Loop 6 Send

이 페이지를 통해 Loop6의 Send를 **Mono** 또는 **Stereo**로 설정할 수 있습니다.

	a b c d e f g h i j k l m n o p	
1	Loop6 Send	• Line 1 - a ~ j : Loop6 Send 페이지가 선택되었음을 표시합니다.
2	= Mono	• Line 2 - k ~ p : Mono 또는 Stereo 를 표시합니다.

- * Stereo IN/OUT 페달을 Loop 6에 사용할 때, 이 페이지는 **Stereo**로 설정되어야 합니다.
- Mono IN/Stereo OUT 또는 Mono IN/OUT 페달을 사용할 때, 이 페이지는 **Mono**로 설정되어야 합니다.

Func.Switch 1/2

F1/F2는 앰프의 채널 변경 드에 사용되는 foot-switch와 같은 기능을 수행합니다. 각 Function Switch는 세가지 타입으로 설정가능합니다. (**Latched**, **Momentary**, **TempoSync**)

TempoSync로 설정되면, Function Switch는 **BPM** 신호와 동기화됩니다.

	a b c d e f g h i j k l m n o p	
1	Func.Switch 1	• Line 1 - a ~ m : Func.Switch 1/2 페이지가 선택되었음을 표시합니다.
2	= Latched	• Line 2 - f ~ p : Function switch type을 표시합니다. (Latched , Momentary , TempoSync).

ISO-OUT Source

이 페이지를 통해 **ISO-OUT** signal이 분기되는 위치를 설정할 수 있습니다.

	a b c d e f g h i j k l m n o p	
1	ISO-OUT Source	• Line 1 - a ~ n : ISO-OUT Source 페이지가 선택되었음을 표시합니다.
2	= OUT.R	• Line 2 - i ~ p : ISO-OUT을 위한 signal의 분기점을 표시합니다. (OUT.R , VL.Send , VL.Return).

4.5.3 OTHERS

Operate Mode

이 페이지 통해 EFX-LE II 오디오 컨트롤러의 기본 동작 모드를 설정할 수 있습니다.

	a	b	c	d	e	f	g	h	i	j	k	l	m	n	o	p
1	Operate Mode															
2	= Preset															

- Line 1 - a ~ l : Operate Mode 페이지가 선택되었음을 표시합니다.
- Line 2 - k ~ p : 기본 동작 모드를 표시합니다.
(Preset, Song, Set01~Set60)

PST 2nd Press

이 페이지를 통해 이미 선택된 스위치를 다시 누를 때, **Global Preset**을 선택할지, 마지막 page로 이동할지를 설정할 수 있습니다.

	a	b	c	d	e	f	g	h	i	j	k	l	m	n	o	p
1	PST 2nd Press															
2	= GlobalPST															

- Line 1 - a ~ m : PST 2nd Press 페이지가 선택되었음을 표시합니다.
- Line 2 - h ~ p : 선택된 item을 표시합니다.
(GlobalPST, Last Page, None)

Preset/BnkSng

이 페이지를 통해 사용자가 하나의 bank 또는 song에 몇 개의 preset을 사용할지 설정할 수 있습니다.

	a	b	c	d	e	f	g	h	i	j	k	l	m	n	o	p
1	Preset/BnkSng															
2	= 4															

- Line 1 - a ~ m : Preset/BnkSng 페이지가 선택되었음을 표시합니다.
- Line 2 - p : Preset 개수를 표시합니다.
(3 ~ 5)

Maximum Page & Bank

이 페이지를 통해 사용자가 사용할 수 있는 최대 bank / page의 크기를 설정할 수 있습니다.

	a	b	c	d	e	f	g	h	i	j	k	l	m	n	o	p
1	Maximum Page															
2	= 4															

- Line 1 - a ~ l : Maximum Page 페이지가 선택되었음을 표시합니다.
- Line 2 - p : 최대 Page number를 표시합니다.
(1 ~ 6)

	a	b	c	d	e	f	g	h	i	j	k	l	m	n	o	p
1	Maximum Bank															
2	= 160															

- Line 1 - a ~ l : Maximum Bank 페이지가 선택되었음을 표시합니다.
- Line 2 - n ~ p : 최대 Bank number를 표시합니다.
(1 ~ 160)

4.6 UTILITY MENU

Utility에서는 데이터의 복사, 외부 기기로의 Data Dump/Load, Factory Reset 등을 수행할 수 있습니다.

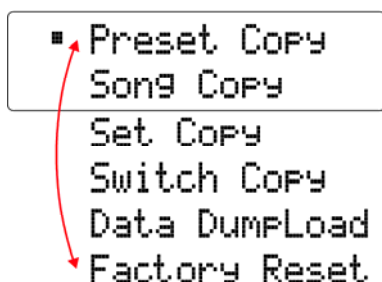

SW #5 & SW #8	깜빡이는 선택 메뉴가 이동합니다.
SW #6	선택된 메뉴로 들어갑니다.
SW #7	Setup 메뉴로 돌아갑니다.

4.6.1 PRESET COPY

이 페이지에서는 preset을 복사하는 기능을 수행할 수 있습니다.



- Line 1 - d ~ i : 원본 Preset number를 표시합니다.
- Line 1 - l ~ o : 원본 Preset 중 복사할 영역을 표시합니다.
(All, Audio, MIDI, Title)
- Line 2 - d ~ i : 사본 시작 Preset number를 표시합니다.
- Line 2 - k ~ p : 사본 마지막 Preset number를 표시합니다.

SW #1 & SW #2	깜빡이는 선택 영역이 이동합니다.
SW #5 & SW #8	선택된 Item이 증가/감소합니다.
SW #6	복사기능을 실행합니다.
SW #7	Utility 메뉴로 돌아갑니다.

4.6.2 SONG/SET/SWITCH COPY

이 페이지에서는 song/set/switch를 복사하는 기능을 수행할 수 있습니다.

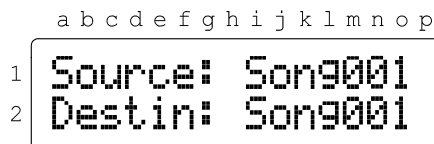

- Line 1 - i ~ o : 원본 Song number를 표시합니다.
- Line 2 - i ~ o : 사본 Song number를 표시합니다.

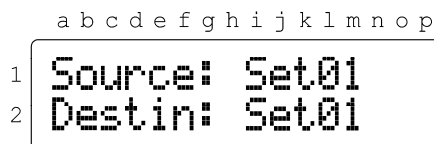

- Line 1 - i ~ m : 원본 Set number를 표시합니다.
- Line 2 - i ~ m : 사본 Set number를 표시합니다.



- Line 1 - h ~ p : 원본 Switch number를 표시합니다.
- Line 2 - h ~ p : 사본 Switch number를 표시합니다.

4.6.1 DATA DUMP/LOAD

이 페이지를 통해 EFX-LE II의 데이터를 컴퓨터 또는 다른 EFX-LE II에 전송 또는 수신할 수 있습니다. 데이터 전송/수신은 MIDI System Exclusive 형태로 **MIDI IN**과 **MIDI OUT/THRU** 단자를 통해 이루어집니다.

a b c d e f g h i j k l m n o p	
1	Data Dump/Load
2	= Load

- Line 1 - a ~ n : Data Dump/Load 페이지가 선택되었음을 표시합니다.
- Line 2 - m ~ p : Load가 선택되었음을 표시합니다.

SW #5 & SW #8	선택된 Item이 증가/감소합니다.
--------------------------	---------------------

SW #7	Utility 메뉴로 돌아갑니다.
--------------	---------------------------

a b c d e f g h i j k l m n o p	
1	Data Dump/Load
2	= DUMP

- Line 1 - a ~ n : Data Dump/Load 페이지가 선택되었음을 표시합니다.
- Line 2 - m ~ p : Dump가 선택되었음을 표시합니다.

SW #5 & SW #8	선택된 item이 증가/감소합니다.
--------------------------	---------------------

SW #6	Data Dump를 실행합니다.
--------------	-------------------

SW #7	Utility 메뉴로 돌아갑니다.
--------------	---------------------------

* USB MIDI Interface를 사용할 때, **Roland UM-ONE** 또는 **M-Audio USB UNO 1x1**을 추천합니다.
 위 2개의 USB MIDI Interface는 EFX-LE II의 많은 양의 데이터 송/수신에 적합합니다.

4.6.1 FACTORY RESET

이 페이지를 통해 EFX-LE II 오디오 컨트롤러 내부의 데이터 정보를 초기화 시킬 수 있습니다.

a b c d e f g h i j k l m n o p	
1	Factory Reset.
2	= OFF

- Line 1 - a ~ m : Factory Reset 페이지가 선택되었음을 표시합니다.
- Line 2 - n ~ p : **OFF** 또는 **ON**을 표시합니다.

SW #5 & SW #8	선택된 Item이 증가/감소합니다.
--------------------------	---------------------

SW #6	Factory Reset을 실행합니다.
--------------	-----------------------

SW #7	Utility 메뉴로 돌아갑니다.
--------------	---------------------------

5. Cables

5.1 XPDL

XPDL & Expression Pedal

1/4" stereo (TRS) : stereo (TRS) 케이블이 필요합니다.

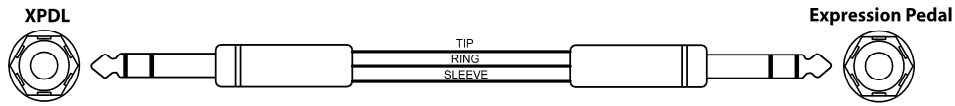

* 액티브 볼륨페달이나 익스프레션 페달을 사용할 수 없습니다.

XPDL & Volume Pedal

익스프레션 페달로 패시브 볼륨페달을 사용할 수 있습니다.

1/4" stereo (TRS) : 2개의 mono (TS) 케이블이 필요합니다.

볼륨 페달 Output의 Tip은 TRS 플러그의 Tip에, 볼륨 페달 Input의 Tip은 TRS 플러그의 Ring에 연결됩니다. 세 플러그의 Sleeve는 공통으로 연결됩니다.

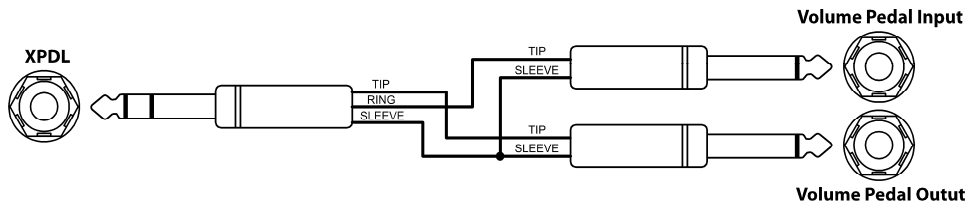

* 액티브 볼륨페달이나 익스프레션 페달을 사용할 수 없습니다.

XPDL & Two Foot-switches

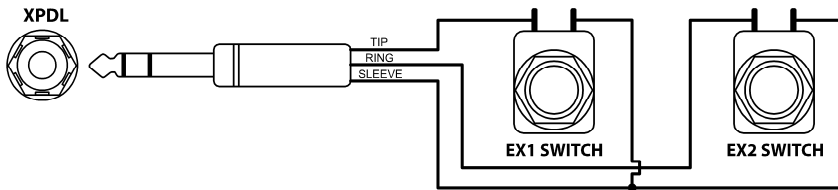

* 외부 스위치를 연결할 때, Normally Open Momentary 타입의 스위치를 사용해야 합니다.

5.2 Functions Switches

1/4" stereo (TRS) : 2개의 mono (TS) 케이블이 필요합니다.

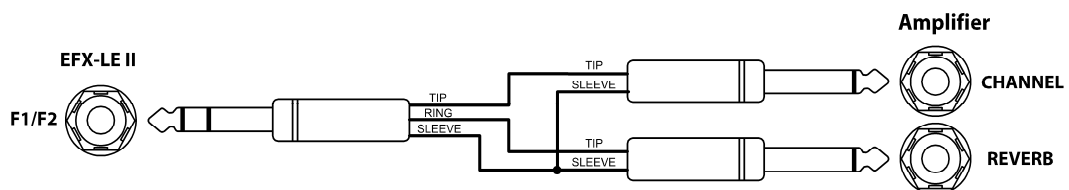

6. MIDI IN Specification

6.1 MIDI Preset Changes

외부 MIDI 기기로부터 MIDI Program Change 명령을 사용해 EFX-LE II의 preset을 제어할 수 있습니다. 아래표는 참조하세요.

PRESET MODE		SONG MODE		SET MODE	
CC#:032 VALUE:000		CC#:000 VALUE:000	CC#:032 VALUE:000	CC#:032 VALUE:000	
PRESET 001	PC # 001	SONG 001 - P1	PC # 001	SONG 01 - P1	PC # 001
PRESET 002	PC # 002	SONG 001 - P2	PC # 002	SONG 01 - P2	PC # 002
PRESET 003	PC # 003	SONG 001 - P3	PC # 003	SONG 01 - P3	PC # 003
PRESET 004	PC # 004	SONG 001 - P4	PC # 004	SONG 01 - P4	PC # 004
...	...				
PRESET 127	PC # 127	CC#:000 VALUE:000	CC#:32 VALUE:127	CC#:032 VALUE:001	
PRESET 128	PC # 128	SONG 128 - P1	PC # 001	SONG 02 - P1	PC # 001
		SONG 128 - P2	PC # 002	SONG 02 - P2	PC # 002
		SONG 128 - P3	PC # 003	SONG 02 - P3	PC # 003
	
		CC#:000 VALUE:002	CC#:32 VALUE:000	CC#:032 VALUE:033	
		SONG 257 - P1	PC # 001	SONG 34 - P1	PC # 001
		SONG 257 - P2	PC # 002	SONG 34 - P2	PC # 002
	
		CC#:000 VALUE:003	CC#:32 VALUE:095	CC#:032 VALUE:047	
		SONG 480 - P1	PC # 001	SONG 48 - P1	PC # 001
		SONG 480 - P2	PC # 002	SONG 48 - P2	PC # 002
		SONG 480 - P3	PC # 003	SONG 48 - P3	PC # 003
		SONG 480 - P4	PC # 004	SONG 48 - P4	PC # 004

- * **CC#000, CC#032** 는 **MIDI BANK SELECT MSB**와 **LSB** 명령입니다.
- * **Preset** mode : **Preset #** = (LSB x 128) + PC #
- * **Song** mode : **Song #** = (MSB x 128) + LSB + 1 , **Preset** = PC #
- * **Set** mode : **Song #** = LSB + 1 , **Preset** = PC #

6.2 Individual IA Switch Controls

각각 IA switches는 MIDI Control Change 명령으로 제어할 수 있습니다. Switch가 IA switch로 설정이 되어야만 가능합니다.

CC # CALCULATION	VALUE RANGE
CC Number = 10 x Page Number + Switch Number + 29	OFF(0-63) ON(64-127)

예시 : Page 4 , Switch #2
 $10 \times 4 + 2 + 29 = \text{CC \# 71}$

7. CONNECTION EXAMPLES

Basic Mono Connection

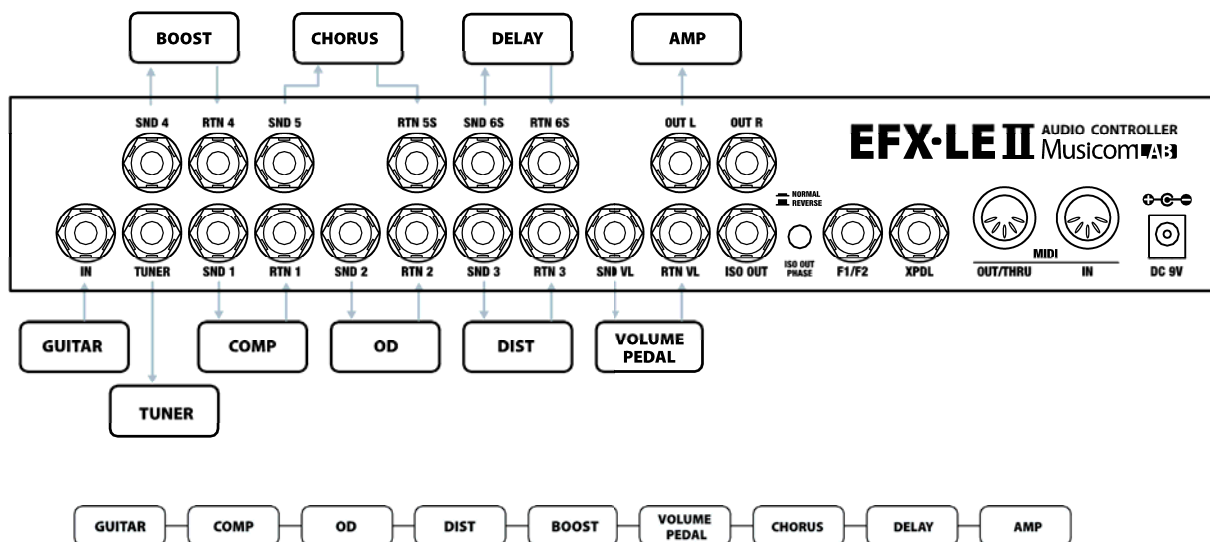

Mono Connection for 2 Amps

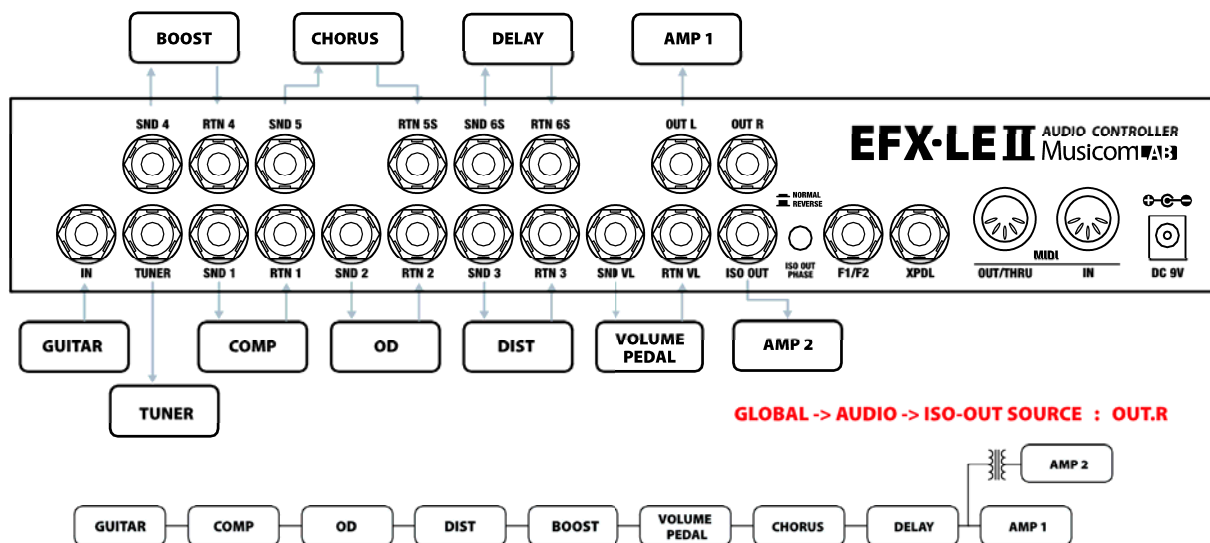

Mono Connection for 4CM

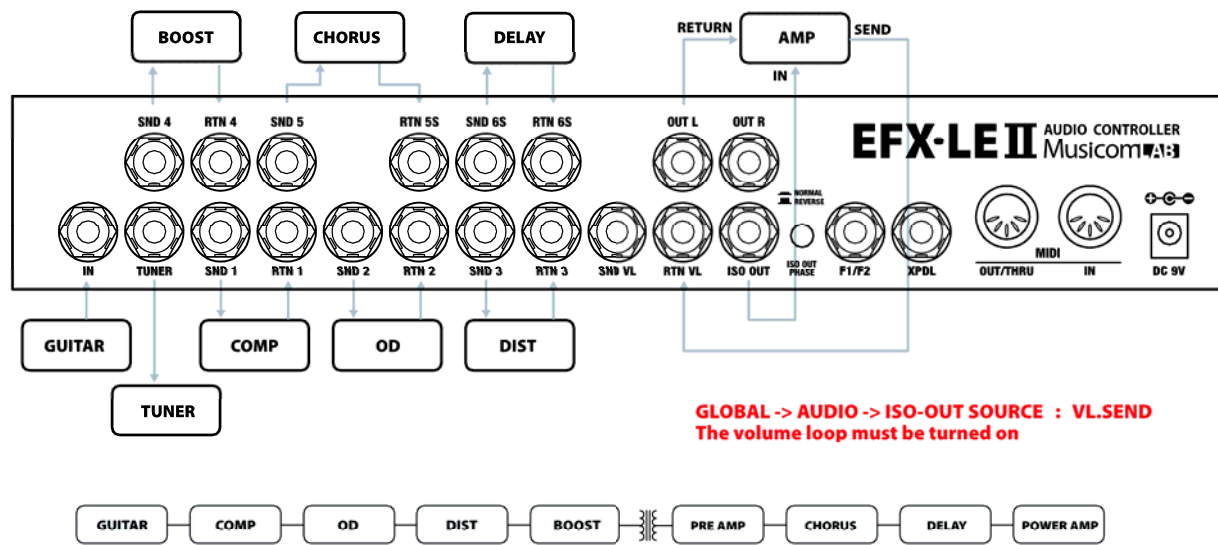

Basic Stereo Connection

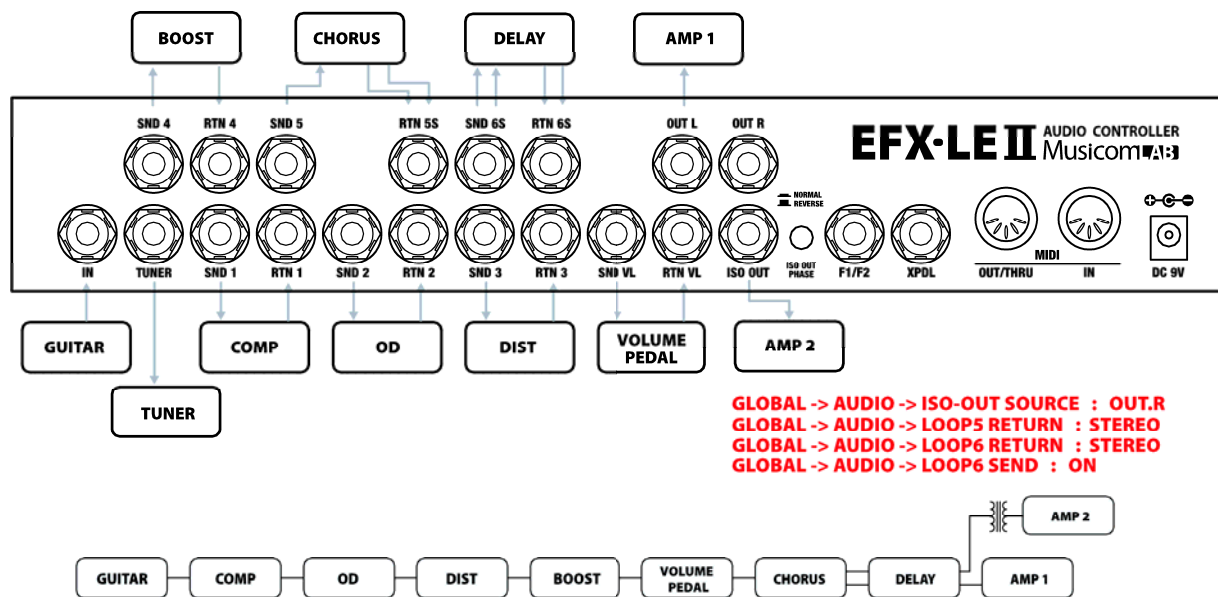

SAFETY PRECAUTIONS



경고

지시사항을 지키지 않았을 경우
사용자가 심각한 상해나 사망이
발생할 가능성이 있는 경우.

- 아래와 같은 상황에서 사용하거나 보관하지 마세요.
 - 고온의 장소(직사광선이 들어오는 곳, 난방기구 등 열이 나는 곳)
 - 습기가 많거나 물이 튀는 곳
 - 불안정한 장소 및 진동이 심한 곳
 - 가연성 물질이나 인화성 물질이 가까운 곳
- 제품을 사용하지 않을 때에는 전원 공급 장치를 본 제품에서 분리하여 주세요.
- 무거운 물건을 올리지 마세요. 넘어지거나 떨어져 상해의 원인이 됩니다.



주의

지시사항을 지키지 않았을 경우
사용자가 경미한 상해나 제품손상
이 발생할 가능성이 있는 경우.

- 제품을 분해, 수리, 개조하지 마세요.
- 연기가 나거나 이상한 냄새가 날 때는 사용을 중단하고, 전원공급장치를 본 제품에서 분리하여 주세요.
- 표시된 전원, 전압 이외의 전압으로 사용하지 마세요.
- 제품을 정전기가 인가되지 않도록 주의하세요.

WARRANTY

제품 사용 중에 고장이 발생할 경우, 구입일로부터 1년 동안 무상 서비스를 받으실 수 있습니다. 단, 아래와 같은 경우는 무상 기간내라도 유상 처리됨을 알려드립니다.

- 제품 내에 이물질(물, 음료수, 커피 등)을 투입하여 고장이 발생하였을 경우
- 제품을 떨어뜨리거나, 충격으로 인하여 제품파손 및 기능상의 고장이 발생한 경우
- 신나, 벤젠 등 유기용제에 의하여 외관 손상 및 변형이 된 경우
- 표시된 전원 이외의 전원을 사용하여 제품 고장이 발생한 경우
- 사용자가 제품을 임의로 분해, 수리, 개조한 경우
- 천재지변(낙뢰, 화재, 풍수해, 가스, 염해, 지진 등)에 의해 고장이 발생한 경우
- 사용자 과실에 의하여 제품 고장이 발생하였을 경우
- 무상보증서비스는 첫 구매자에게만 적용되며, 타인에게 양도될 수 없습니다.

제품 사용에 문제가 발생한 경우 아래 연락처로 연락주세요.

주소 : 유지콤랩
서울시 은평구 서오릉로 15길 15-4 (우:03426)

홈페이지 : <http://www.musicomlab.com>

이메일 : support@musicomlab.com